



YVC-200

Speakerphone pour Communications Unifiées

Mode d'emploi



Table des matières

1. Introduction	1
1.1. À propos de ce manuel	1
1.2. Fonctionnalités	1
1.3. Accessoires inclus	1
2. Composants et fonctions	3
2.1. Haut	3
2.2. Côté	4
2.3. Au-dessous	6
3. Préparation	7
3.1. Recharge	7
3.2. Installation	7
3.3. Raccordement d'un casque-micro/casque	8
3.4. Connexion d'un Smartphone via Bluetooth	9
3.5. Connexion d'un Ordinateur via USB	11
4. Utilisation du produit	17
4.1. Mise sous et hors tension	17
4.2. Ajustement du volume du haut-parleur	17
4.3. Mise en sourdine/annulation de la mise en sourdine du microphone	17
4.4. Mise en sourdine/annulation de la mise en sourdine du haut-parleur	18
4.5. Réponse à un appel téléphonique entrant/fin d'un appel téléphonique sur un Smartphone	18
5. Autres fonctions	19
5.1. Vérification du niveau de la batterie	19
5.2. Rétablissement des paramètres d'usine par défaut	19
5.3. Réinitialisation	19
5.4. Mise à jour du micrologiciel	19
6. Résolution des pannes	20
6.1. Avant de contacter l'assistance	20
6.2. Problèmes au niveau des connexions Bluetooth	20
6.3. Problèmes au niveau de la qualité audio de l'appel téléphonique	20
6.4. Autres problèmes	21





1. Introduction

Nous vous remercions d'avoir acheté le Yamaha YVC-200.

Ce produit est un speakerphone destiné à quelques personnes, optimal pour une utilisation par 1 à 3 personnes. Lisez les consignes de sécurité avant d'utiliser ce produit et veillez à l'utiliser correctement et en toute sécurité.

1.1. À propos de ce manuel

- Le présent manuel fournit des informations sur l'utilisation de ce produit, notamment sur la façon de le connecter et sur son fonctionnement.
- Les symboles utilisés dans ce manuel ainsi que leur signification sont les suivants.

Symbole	Signification
 AVERTISSEMENT	Ce contenu indique « un risque de blessures graves ou de mort ».
 ATTENTION	Ce contenu indique « un risque de blessures ».
 Avis	Signale les points que vous devez observer pour éviter toute panne, dommage ou dysfonctionnement du produit ainsi que toute perte de données.
 Important	Contenu que vous devez connaître pour savoir comment faire fonctionner et utiliser correctement le produit.
 Note	Informations relatives au fonctionnement et à l'utilisation. Lisez ceci à titre de référence.

- Les noms de société et les noms de produit mentionnés dans ce manuel sont des marques commerciales ou des marques déposées de leurs sociétés respectives.
- Aucune partie du présent manuel ne peut être reproduite ni utilisée sous quelque forme que ce soit sans l'autorisation de Yamaha.
- Les illustrations et les captures d'écran figurant dans ce manuel servent uniquement à expliciter les instructions.
- Le contenu du présent manuel s'applique aux dernières spécifications à la date de publication. Pour obtenir le dernier manuel, accédez au site Web de Yamaha, puis téléchargez le fichier du manuel.

1.2. Fonctionnalités

- Traitement de signal audio qui fournit automatiquement la meilleure qualité audio
 - « Annulateur d'écho adaptable » qui offre une conversation bidirectionnelle fluide
 - « Réduction du bruit » qui élimine les parasites émis par des sources telles que des projecteurs
 - « Contrôle automatique du gain » qui ajuste le volume des personnes à proximité et des personnes éloignées du microphone
- Microphone qui capture le son de manière omnidirectionnelle à 360 ° et haut-parleur en mesure d'émettre le son à 88 dB au maximum
- Se connecte à des ordinateurs fonctionnant sous Windows/macOS et à des smartphones fonctionnant sous iOS/Android
- Connectivité « Plug and Play » via USB, Bluetooth, et NFC
- Batterie rechargeable intégrée d'une autonomie maximale de 10 heures en utilisation continue

1.3. Accessoires inclus

- Câble USB × 1

- Brochure sur la Sécurité × 1
- Guide de référence rapide × 1
- boîtier de transport × 1

2. Composants et fonctions

2.1. Haut

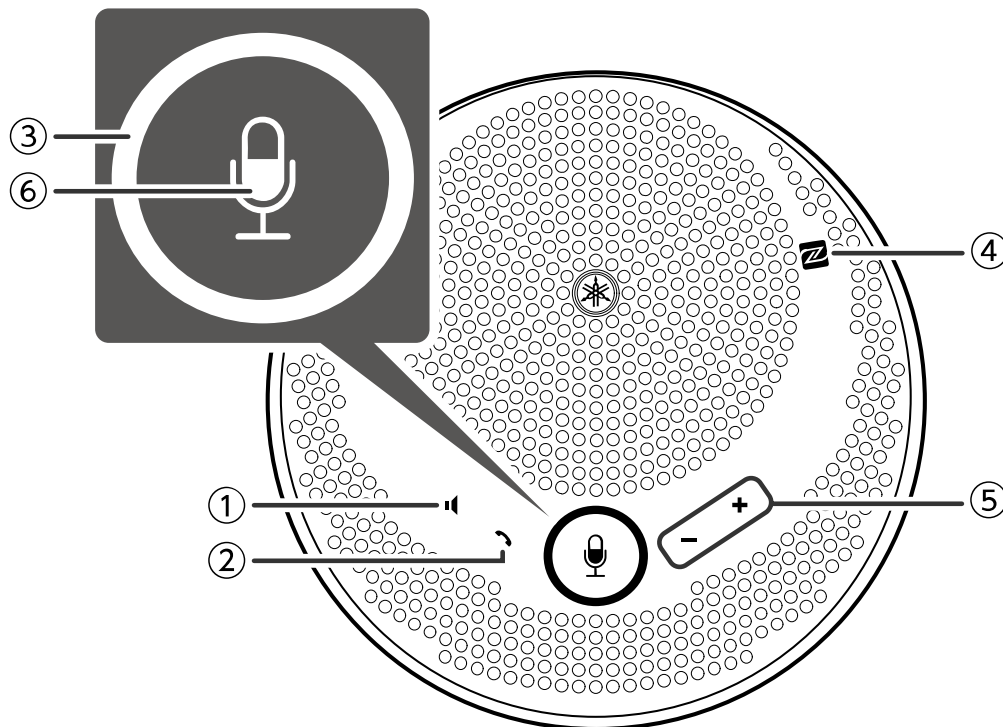

① **Bouton de sourdine du haut-parleur (🔇)**

Interrompt temporairement (met en sourdine) la sortie du haut-parleur. Pour annuler la fonction de sourdine, appuyez à nouveau dessus.

② **Bouton d'appel (☎)**

Permet à l'utilisateur de recevoir et de mettre fin à des appels lorsqu'il est connecté à un smartphone via Bluetooth.

③ **Bouton de sourdine du microphone (🔇)**

Interrompt temporairement (met en sourdine) la fonction du microphone. Pour annuler la fonction de sourdine, appuyez à nouveau dessus.

④ **Marque N (N-Mark) (N)**







Placer un smartphone compatible NFC au-dessus de ce point permet à l'utilisateur de le jumeler/connecter au, ou de le déconnecter du produit via Bluetooth.

⑤ **Bouton +/- du volume (+ -)**

Permet de régler le volume du haut-parleur.

⑥ Voyant du microphone (🎤)

Affiche l'état de mise en sourdine du microphone et du haut-parleur, etc.

Affichage	État
 Voyant du microphone allumé (vert)/Voyant annulaire allumé (vert)	Normal
 Microphone clignotant lentement (rouge)/Voyant annulaire allumé (rouge)	Microphone en sourdine
 Voyant du microphone allumé (vert)/Voyant annulaire éteint	Haut-parleur en sourdine
 Microphone clignotant lentement (rouge)/Voyant annulaire éteint	Microphone et haut-parleur en sourdine
 Clignotant rapidement (vert)	Appel entrant vers le smartphone (normal)
 Clignotant rapidement (rouge)	Appel entrant vers le smartphone (microphone en sourdine)

2.2. Côté

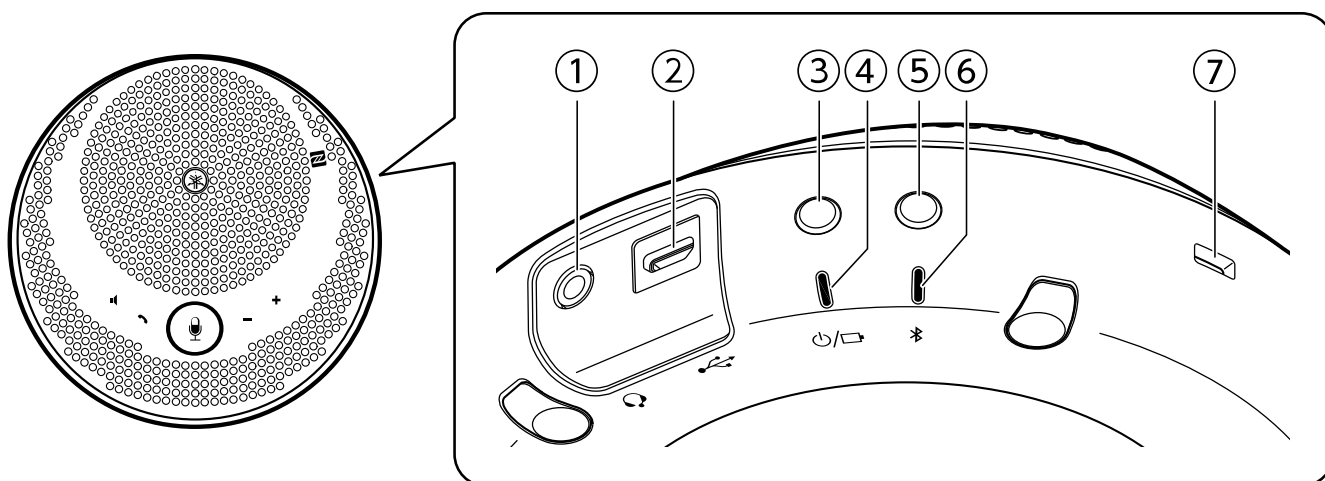

① Prise pour casque (🎧)

Permet de raccorder un casque disponible dans le commerce.

② Port USB (🔌)



Permet de connecter un ordinateur ou un Adaptateur d'alimentation USB au produit à l'aide du Câble USB fourni.

③ **Bouton d'alimentation** (⏻/⏻)

Allume le produit lors d'une pression pendant plus de 2 secondes. Éteint le produit lors d'une nouvelle pression pendant plus de 2 secondes.

④ **Témoin de la batterie** (⏻/⏻)

Clignote lorsque la batterie intégrée rechargeable devient faible.

Affichage	État
 Éteint	Recharge terminée au niveau de la batterie rechargeable élevé
 Allumé	En cours de recharge
 Clignotant	Le niveau de la batterie est faible

Indique le niveau restant de la batterie lorsque vous appuyez sur le bouton d'alimentation.



(→ [Vérification du niveau de la batterie](#))

⑤ **Bouton Bluetooth** (📶)

Permet à l'utilisateur de jumeler le produit avec, de le connecter à ou de le déconnecter d'un smartphone via Bluetooth.

⑥ **Témoin Bluetooth** (📶)

Indique l'état de la connexion Bluetooth.

Affichage	État
 Éteint	Bluetooth non connecté
 Allumé	Bluetooth connexion terminée
 Clignotant	En attente du jumelage Bluetooth

⑦ **Fente de sécurité**

Se connecte à un câble de sécurité commercial.

 Note

- Utilisez un câble de sécurité qui prend en charge la taille de la fente de sécurité.

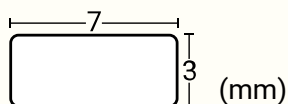

2.3. Au-dessous

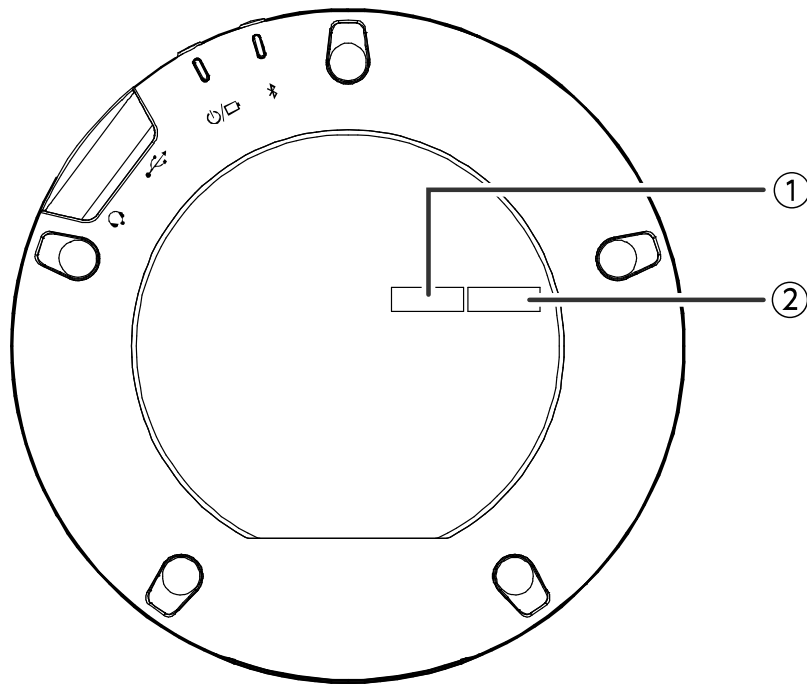

① **Numéro de série**

Indique le numéro de série qui est utilisé pour gérer et classer le produit.

② **Année et mois de production**

Indique l'année et le mois de production du produit.

3. Préparation

3.1. Recharge

Utilisez le Câble USB fourni pour permettre l'alimentation et commencer la recharge.

L'alimentation peut s'effectuer en raccordant le produit à un ordinateur ou un Adaptateur d'alimentation USB disponible dans le commerce.

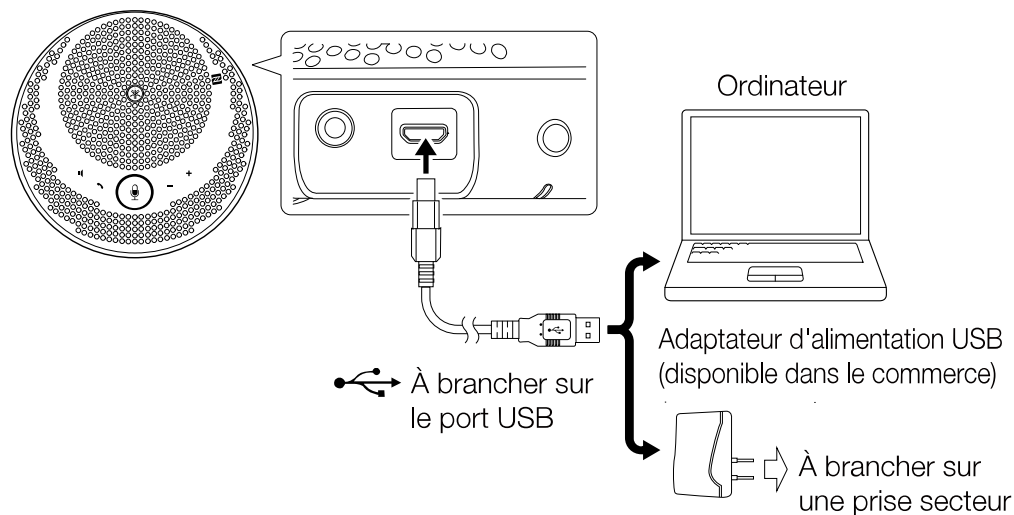

AVERTISSEMENT

- Veuillez d'abord à lire les consignes de sécurité de l'Adaptateur d'alimentation USB que vous allez utiliser.
- Utilisez un Adaptateur d'alimentation USB capable de fournir une alimentation conforme à la norme USB.

Tension de sortie	4,8 V à 5,2 V
Courant de sortie	Au moins 0,5 A



Note

- Nécessite 4 à 6 heures pour une recharge complète.

3.2. Installation

Installez l'appareil à proximité des personnes en train de parler afin de capturer clairement leurs voix.

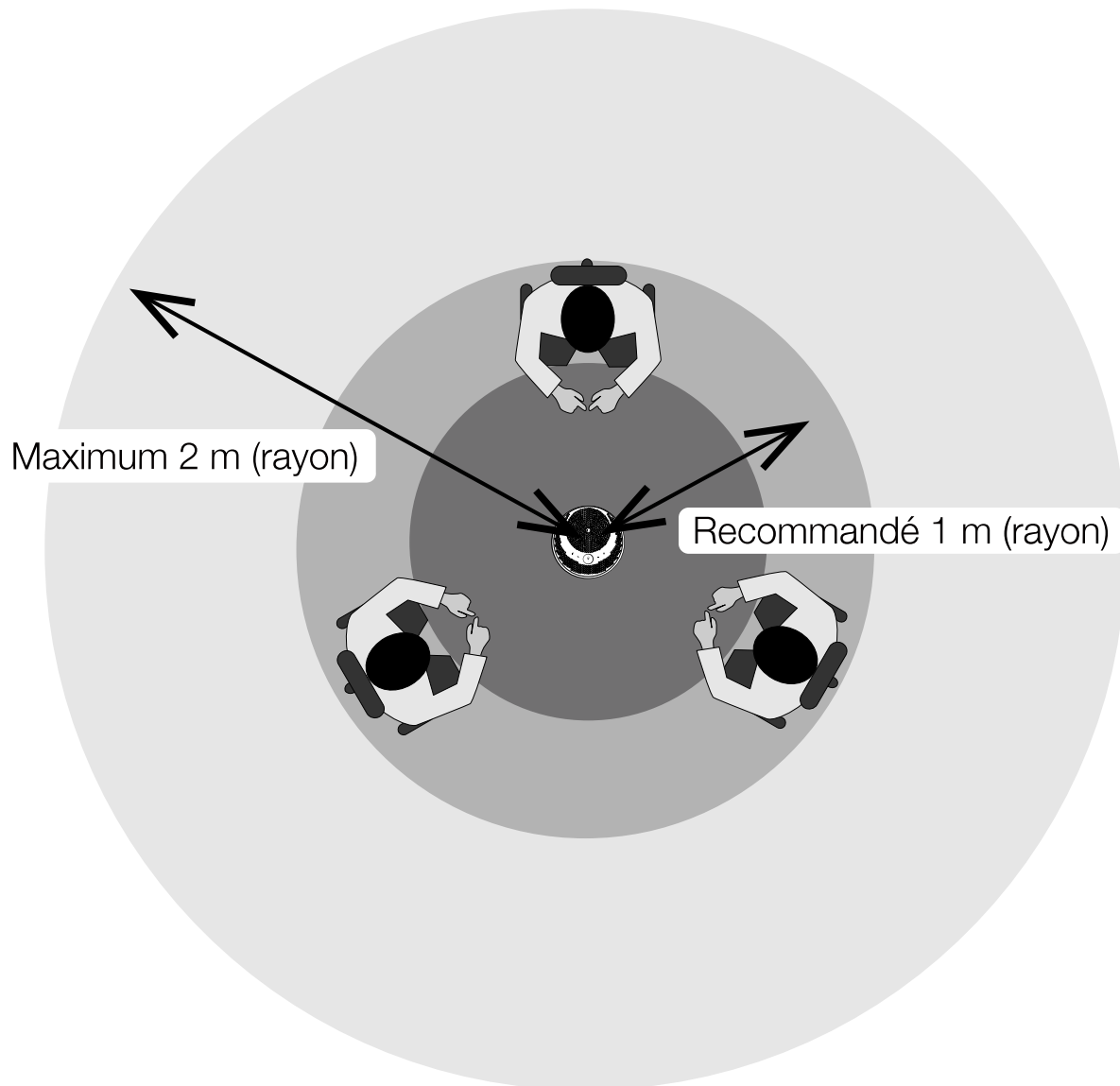

 Note

- Ne l'installez pas à proximité de sources de bruit (ventilateurs de refroidissement d'ordinateur, projecteurs, etc.). Cela pourrait provoquer une dégradation de la qualité audio pour la personne au bout du fil.

3.3. Raccordement d'un casque-micro/casque

Vous pouvez communiquer à l'aide d'un casque-micro/casque en raccordant un casque disponible dans le commerce équipé d'une mini prise sur la prise pour casque de ce produit.

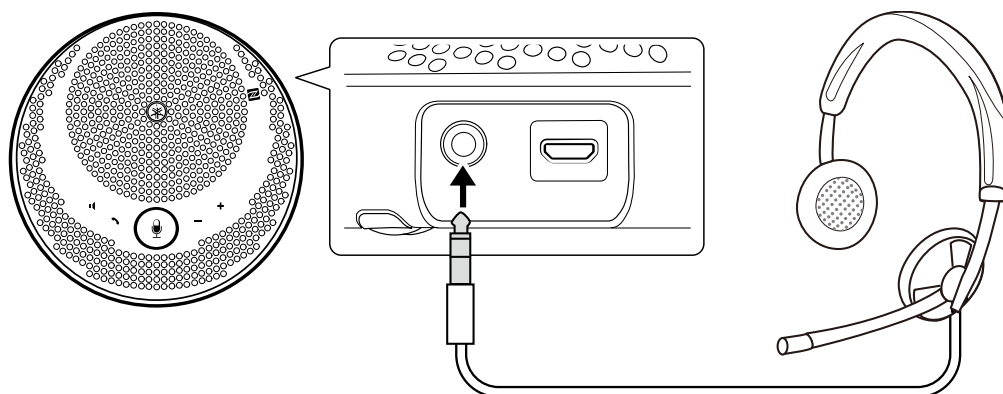

 Note

- Lorsqu'un casque-micro est raccordé, le microphone et le haut-parleur de ce produit sont automatiquement désactivés.
- Lorsqu'un casque est raccordé, bien que le microphone de ce produit reste activé, le haut-parleur est automatiquement désactivé.

 ATTENTION

- N'utilisez pas de casque-micro/casque avec un volume important pendant des périodes prolongées. Cela pourrait provoquer une déficience auditive.

3.4. Connexion d'un Smartphone via Bluetooth

Ce produit peut-être jumelé/connecté via Bluetooth à un smartphone fonctionnant sous iOS ou Android. Après la connexion, vérifiez si le son est émis correctement.

 Note

- Les versions prises en charge de iOS et Android sont indiquées sur le site Web suivant.
<https://uc.yamaha.com/>
- Un seul smartphone peut être connecté à la fois à ce produit via Bluetooth.

3.4.1. Jumelage

Le jumelage est l'opération qui consiste à enregistrer mutuellement les informations de jumelage des périphériques Bluetooth à connecter.

Le jumelage doit être effectué en connectant un smartphone par Bluetooth pour la première fois et lorsque les informations de jumelage ont été supprimées.

 Note

- Ce produit peut être jumelé avec 8 smartphones au maximum. Lorsque le jumelage avec un neuvième smartphone réussit, les informations de jumelage dont la date et l'heure de la connexion Bluetooth sont les plus anciennes sont supprimées.
- Lorsque ce produit est connecté à un autre smartphone via Bluetooth, déconnectez ce smartphone avant de procéder au jumelage.

1. Appuyez de manière prolongée sur le bouton Bluetooth (📶) pendant au moins 2 secondes. Le témoin Bluetooth clignote pour indiquer que le jumelage est en état d'attente.

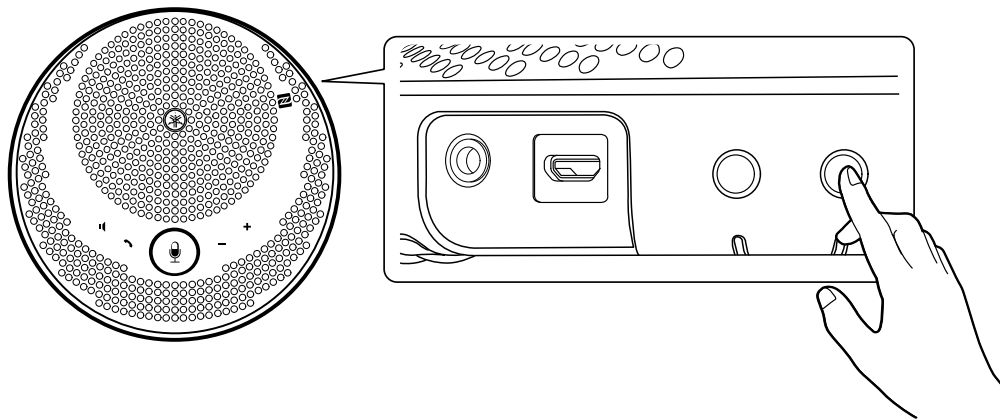

2. Jumelez le produit avec le smartphone.

Activez Bluetooth sur le smartphone que vous êtes en train de connecter et jumelez-le avec « Yamaha YVC-200 ». Lorsque vous êtes invité à saisir une clé d'accès, saisissez les chiffres « 0000 ».

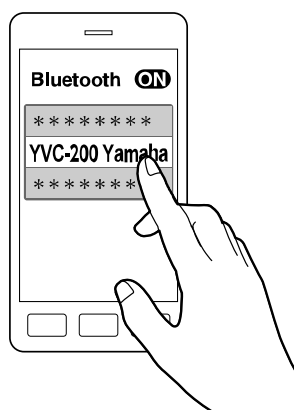

Note

- Vérifiez sur le smartphone que le jumelage est terminé, et s'il a échoué, effectuez-le à nouveau.
- La connexion s'effectue normalement en même temps que le jumelage.
- En état d'attente de jumelage, si vous appuyez sur le bouton Bluetooth (X) ou si plus de 90 secondes s'écoulent sans que le jumelage ne soit effectué, l'état d'attente du jumelage cesse.

3.4.2. Connexion

Cette section décrit la méthode de connexion d'un smartphone jumelé via Bluetooth.

1. Effectuez l'une des opérations suivantes.
 - a. Appuyez sur le bouton Bluetooth (X) de ce produit.
Si plusieurs smartphones sont jumelés, celui qui était connecté à ce produit en dernier sera connecté.
 - b. Effectuez l'opération de connexion Bluetooth sur le smartphone.
2. Un son de notification retentit et le témoin Bluetooth s'allume une fois la connexion établie.

3.4.3. Jumelage/connexion via NFC

Pour les smartphones fonctionnant sous Android qui prennent en charge NFC, le jumelage Bluetooth et la connexion peuvent être effectués simultanément grâce à la fonction NFC.

 Note

- Les versions prises en charge d'Android sont indiquées sur le site Web suivant.
<https://uc.yamaha.com/>
- Activez préalablement la fonction NFC sur le smartphone.

1. Placez le smartphone au-dessus de la Marque N (N-Mark) (N).

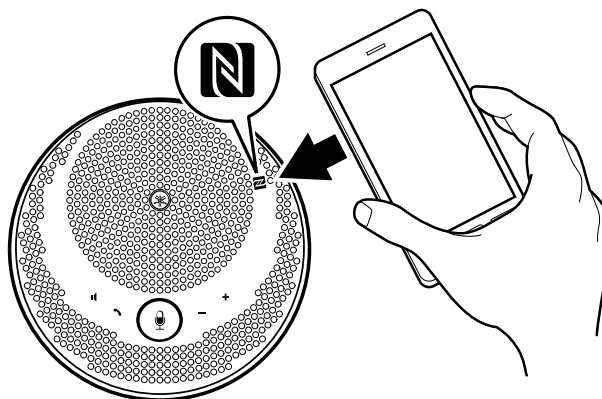

2. Un son de notification retentit et le témoin Bluetooth s'allume une fois la connexion établie.

 Note

- Il est possible que l'opération ne fonctionne pas ou que la distance de connexion diffère entre les smartphones.
- Si le smartphone possède un boîtier, etc., ôtez-le.
- Si vous ne parvenez pas à effectuer le jumelage et la connexion, changez la position du smartphone.

3.4.4. Déconnexion

Cette section décrit la méthode de déconnexion d'un smartphone connecté via Bluetooth.

1. Effectuez l'une des opérations suivantes.
 - a. Appuyez sur le bouton Bluetooth (B).
 - b. Effectuez l'opération de déconnexion Bluetooth sur le smartphone.
 - c. Placez le smartphone au-dessus de la Marque N (N-Mark) (N) (pour les smartphones fonctionnant sous Android qui prennent en charge NFC).
2. Un son de notification retentit et le témoin Bluetooth s'éteint une fois la déconnexion effectuée.

 Note

- Même si l'alimentation de ce produit est coupée, le Bluetooth est déconnecté.

3.5. Connexion d'un Ordinateur via USB

Connectez un ordinateur fonctionnant sous Windows ou macOS à l'aide du Câble USB fourni. Après la connexion, vérifiez si le son est émis correctement.

 Note

- Les versions prises en charge de Windows et macOS sont indiquées sur le site Web suivant.
<https://uc.yamaha.com/>

3.5.1. Connexion

Connectez ce produit à l'ordinateur à l'aide du Câble USB fourni. Le produit démarre automatiquement lorsque l'alimentation est fournie depuis l'ordinateur.

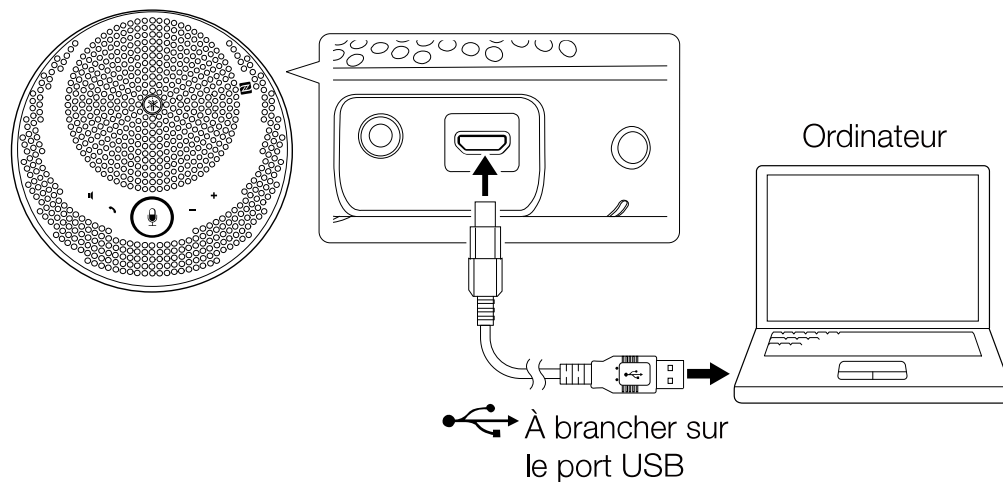
 Note

- Comme ce produit est reconnu par les ordinateurs en tant que périphérique audio USB standard, il n'est pas nécessaire d'installer un pilote USB particulier.

3.5.2. Vérification de la connexion

Lorsque la connexion est établie, utilisez la procédure suivante pour vérifier que l'ordinateur reconnaît correctement ce produit.

 Note

- Les champs, etc., des écrans de configuration diffèrent en fonction de l'ordinateur que vous utilisez.

Sous Windows

1. Cliquez avec le bouton droit sur l'icône du haut-parleur, en bas à droite de l'écran, puis cliquez sur « Son ». L'écran « Son » s'affiche.
2. Cliquez sur l'onglet « Lecture » et vérifiez que « Yamaha YVC-200 » est configuré comme périphérique par défaut.
Si tel n'est pas le cas, cliquez sur « Yamaha YVC-200 » puis sur « Par défaut ».

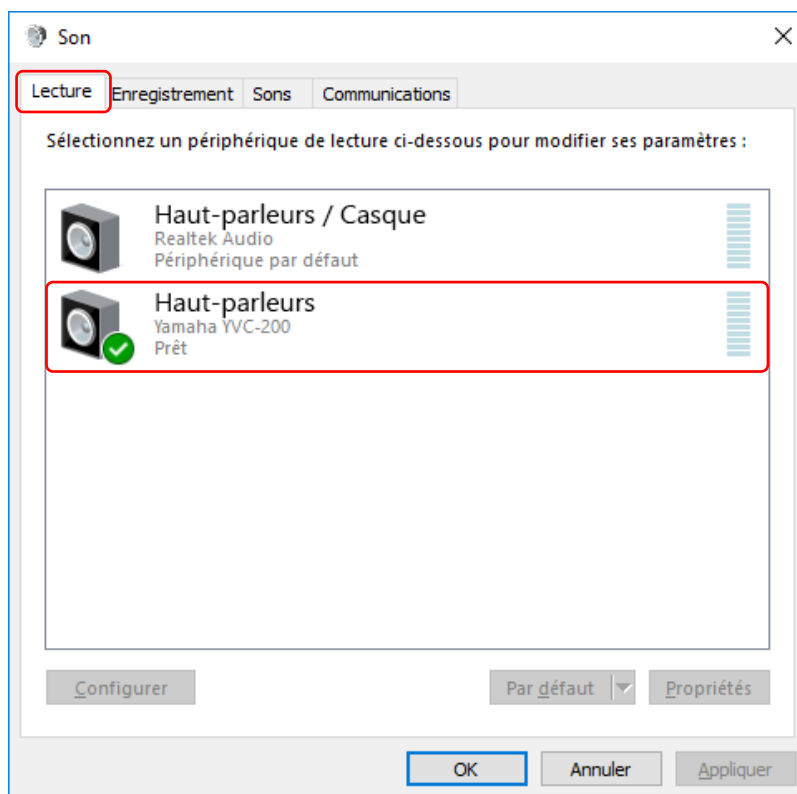

Note

- Il suffit normalement de connecter le « Yamaha YVC-200 » pour qu'il soit automatiquement configuré comme périphérique par défaut.

3. Cliquez sur l'onglet « Recording » et vérifiez que « Yamaha YVC-200 » est configuré comme périphérique par défaut.
Si tel n'est pas le cas, cliquez sur « Yamaha YVC-200 » puis sur « Par défaut ».

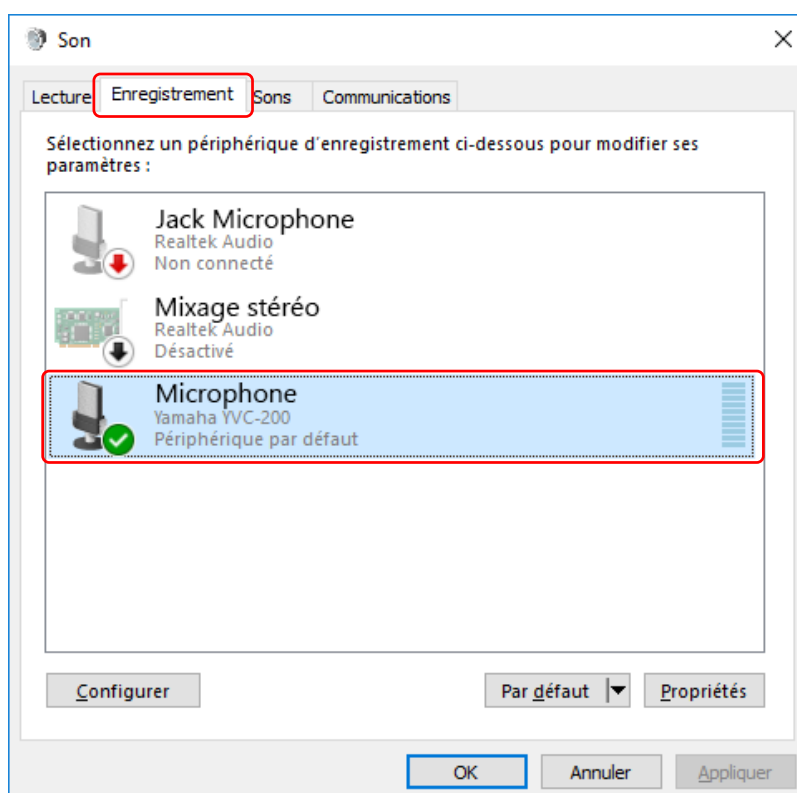

Note

- Il suffit normalement de connecter le « Yamaha YVC-200 » pour qu'il soit automatiquement configuré comme périphérique par défaut.

Sous macOS

1. Cliquez sur , en haut à gauche de l'écran, puis sur « Préférences Système » et sur « Son ». L'écran « Son » s'affiche.
2. Cliquez sur l'onglet « Sortie » et vérifiez que « Yamaha YVC-200 » est sélectionné dans le champ « Sélectionnez un périphérique de sortie audio ». S'il n'est pas sélectionné, cliquez sur « Yamaha YVC-200 ».

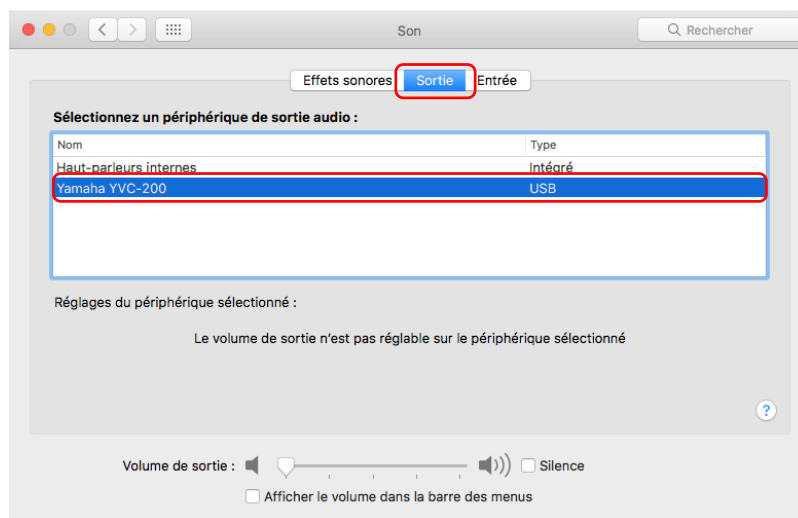

Note

- Il suffit normalement de connecter le « Yamaha YVC-200 » pour qu'il soit automatiquement sélectionné.

3. Cliquez sur l'onglet « Entrée » et vérifiez que « Yamaha YVC-200 » est sélectionné dans le champ « Sélectionnez un périphérique d'entrée audio ». S'il n'est pas sélectionné, cliquez sur « Yamaha YVC-200 ».

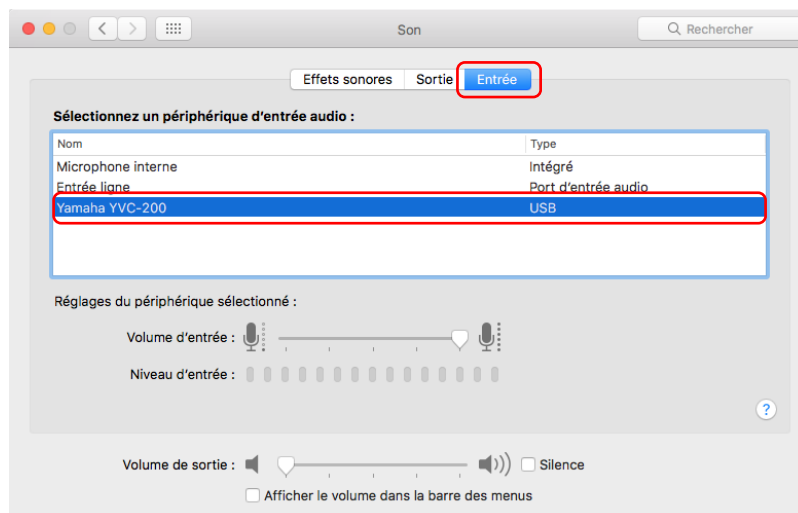

 Note

- Il suffit normalement de connecter le « Yamaha YVC-200 » pour qu'il soit automatiquement sélectionné.

3.5.3. Ajustement de la sensibilité du microphone

Selon votre système, il est possible que le son soit saccadé ou trop faible du côté de l'appelant. Le cas échéant, ajustez la sensibilité du microphone (volume d'entrée).

 Note

- Les champs, etc., des écrans de configuration diffèrent en fonction de l'ordinateur que vous utilisez.

Sous Windows

1. Cliquez avec le bouton droit sur l'icône du haut-parleur, en bas à droite de l'écran, puis cliquez sur « Son ». L'écran « Son » s'affiche.
2. Cliquez sur l'onglet « Recording », puis sur « Yamaha YVC-200 » et sur « Propriétés ». L'écran « Propriétés de : Microphone » s'affiche.
3. Cliquez sur l'onglet « Niveaux », puis ajustez la sensibilité du microphone dans le champ « Microphone ».

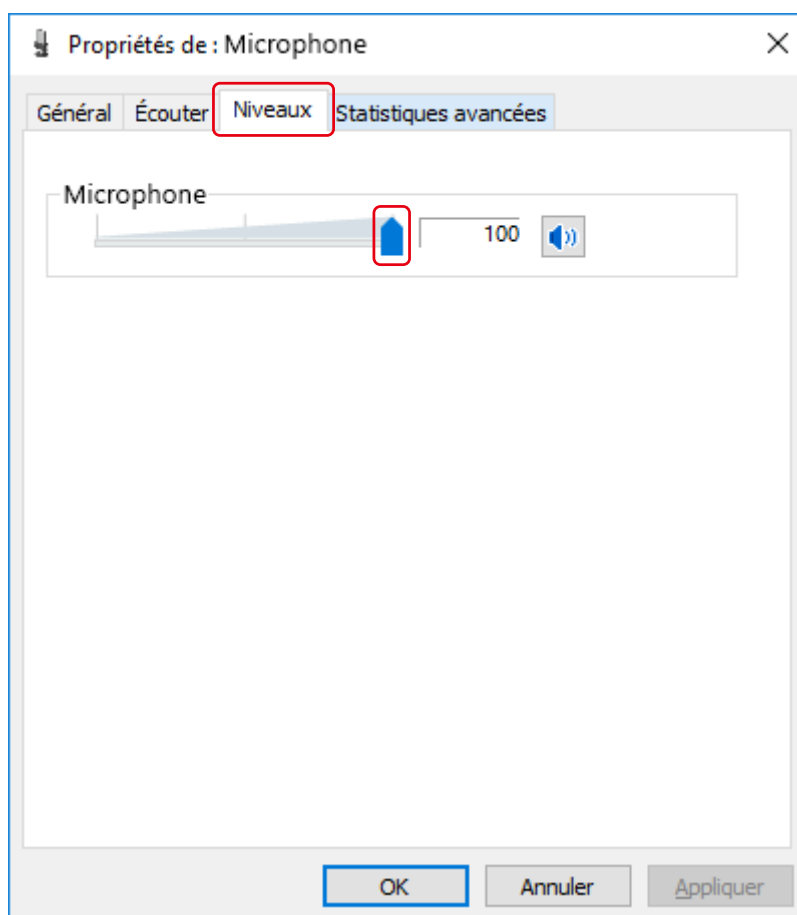

Sous macOS

1. Cliquez sur , en haut à gauche de l'écran, puis sur « Préférences Système » et sur « Son ». L'écran « Son » s'affiche.

2. Cliquez sur l'onglet « Entrée » et ajustez la sensibilité du microphone dans le champ « Volume d'entrée ».

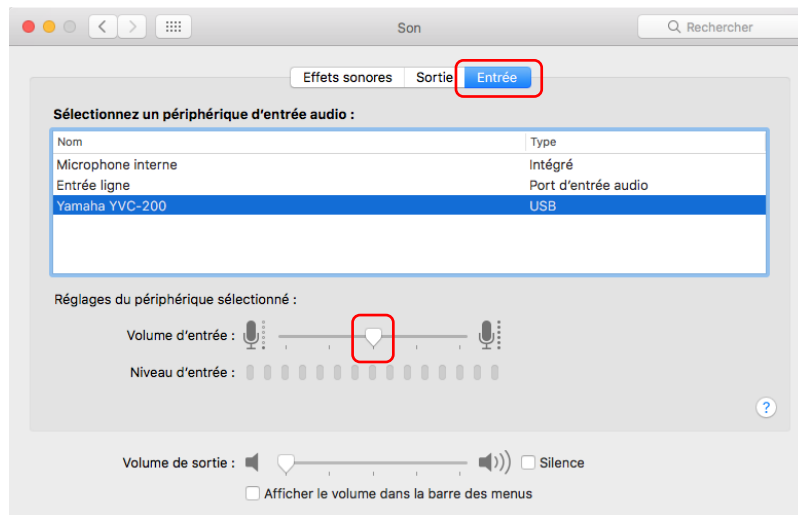

4. Utilisation du produit

4.1. Mise sous et hors tension

Appuyez de manière prolongée sur le bouton d'alimentation (🔌/🔌) pendant au moins 2 secondes pour mettre l'appareil sous tension. Appuyez de nouveau de manière prolongée pendant au moins 2 secondes pour le mettre hors tension.

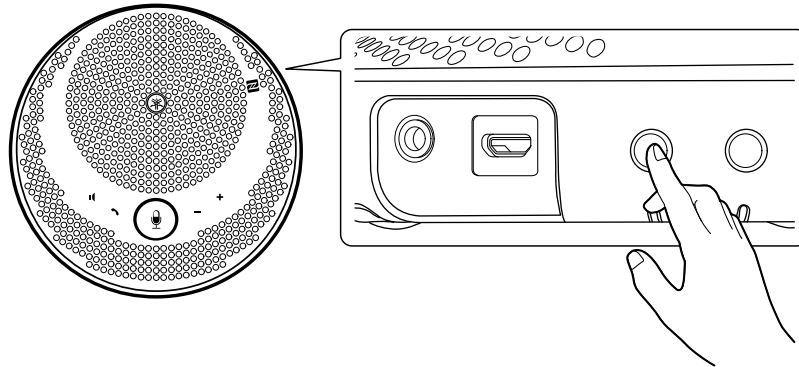

Note

- Lorsqu'il n'est pas en cours de recharge, si aucune opération n'est effectuée pendant 3 minutes au minimum, l'alimentation se coupe automatiquement (fonction d'arrêt automatique).

4.2. Ajustement du volume du haut-parleur

Vous pouvez ajuster le volume du haut-parleur en appuyant sur Bouton +/- du volume (➕ ➔ ➖). Si vous appuyez de manière prolongée pendant au moins 0,5 seconde, le volume change en continu.

Note

- Ajustez le volume du haut-parleur pour que le son ne soit pas saccadé. Il est possible que des échos se produisent du côté de l'appelant.
- Lorsqu'il est connecté à un ordinateur via Câble USB et que le réglage du volume du haut-parleur est modifié sur l'ordinateur, le volume du haut-parleur de ce produit change également en fonction de cette valeur.

4.3. Mise en sourdine/annulation de la mise en sourdine du microphone

Vous pouvez temporairement interrompre (mettre en sourdine) la fonction du microphone.

4.3.1. Mise en sourdine du microphone

Appuyez sur le bouton de sourdine du microphone (🔇).

La couleur du voyant du microphone devient rouge et le microphone est mis en sourdine.

4.3.2. Annulation de la sourdine du microphone

Appuyez sur le bouton de sourdine du microphone (🔇) lorsque celui-ci est en sourdine.

La couleur du voyant du microphone devient verte et le microphone n'est plus en sourdine.

4.4. Mise en sourdine/annulation de la mise en sourdine du haut-parleur

Vous pouvez temporairement interrompre la sortie du haut-parleur.

4.4.1. Mise en sourdine du haut-parleur

Appuyez sur le bouton de sourdine du haut-parleur (🔇).

La partie annulaire du voyant du microphone s'éteint et le haut-parleur est mis en sourdine.

4.4.2. Annulation de la sourdine du haut-parleur

Appuyez sur le bouton de sourdine du haut-parleur (🔇) lorsque celui-ci est en sourdine.

La partie annulaire du voyant du microphone s'allume et la sourdine du haut-parleur est annulée.



Note

- Si vous appuyez sur le Bouton +/- du volume (+ -) lorsque le haut-parleur est en sourdine, la sourdine est annulée.
- Lorsque l'appareil est connecté à un ordinateur via Câble USB, et que le haut-parleur est mis en sourdine sur l'ordinateur, le haut-parleur est également mis en sourdine sur ce produit.

4.5. Réponse à un appel téléphonique entrant/fin d'un appel téléphonique sur un Smartphone

Lorsque l'appareil est connecté à un smartphone via Bluetooth, vous pouvez répondre aux appels entrants et mettre fin aux appels téléphoniques sur le smartphone à partir de ce produit.

4.5.1. Réponse à un appel téléphonique entrant

En cas d'appel téléphonique entrant sur le smartphone connecté via Bluetooth, le voyant du microphone clignote rapidement. Si vous appuyez sur le bouton d'appel (📞) à ce stade, vous pouvez communiquer à l'aide du microphone et du haut-parleur de ce produit.



Note

- Lorsque vous répondez à un appel téléphonique entrant, selon le modèle de smartphone, le microphone et le haut-parleur du smartphone peuvent être activés. Le cas échéant, sélectionnez YVC-200 dans les réglages de source audio du smartphone pour activer le microphone et le haut-parleur sur ce produit.

4.5.2. Fin d'un appel téléphonique



Vous pouvez mettre fin à un appel téléphonique en appuyant sur le bouton d'appel (📞) pendant l'appel téléphonique.

5. Autres fonctions

5.1. Vérification du niveau de la batterie

Vous pouvez vérifier le niveau de la batterie rechargeable intégrée.

1. Appuyez sur le bouton d'alimentation () lorsque l'appareil est sous tension.
Le témoin de la batterie clignote un certain nombre de fois en fonction du niveau de la batterie.

Affichage du témoin	Nombre de clignotements	Niveau de la batterie
 x 1	1 fois	Env. 0 % à 40 %
 x 2	2 fois	Env. 40 % à 80 %
 x 3	3 fois	Env. 80 % à 100 %





Note

- Le témoin de la batterie clignote en continu lorsque le niveau de la batterie est faible.



5.2. Rétablissement des paramètres d'usine par défaut

Vous pouvez rétablir les paramètres d'usine par défaut. Cela supprime également les informations de jumelage Bluetooth.

1. Appuyez simultanément de manière prolongée sur le bouton de sourdine du haut-parleur () et sur le bouton + du volume () pendant au moins 5 secondes.
Relâchez les boutons lorsque vous entendez un son de notification, le voyant du microphone s'éteint alors.
2. Après environ 10 secondes, le voyant du microphone clignote à nouveau lorsque le processus est terminé.

5.3. Réinitialisation

Vous pouvez forcer le redémarrage de ce produit.

1. Appuyez simultanément de manière prolongée sur le bouton d'alimentation () et sur le bouton Bluetooth () pendant au moins 7,5 secondes.
Relâchez les boutons lorsque le voyant du microphone s'éteint.
2. Le voyant du microphone clignote à nouveau lorsque le processus est terminé.

5.4. Mise à jour du micrologiciel

Les fonctions de ce produit font l'objet d'une amélioration constante par notre société. Téléchargez le micrologiciel de ce produit à partir du site Web suivant pour utiliser les fonctions les plus récentes.

<https://uc.yamaha.com/resources/support/>

6. Résolution des pannes

6.1. Avant de contacter l'assistance

Lisez ce manuel pour vérifier si le problème peut être résolu.

Si le problème persiste, veuillez contacter le revendeur ou le détaillant où vous avez acheté le produit.

6.2. Problèmes au niveau des connexions Bluetooth

Symptômes	Cause	Solution
Impossibilité de procéder au jumelage avec un smartphone via Bluetooth	Le smartphone que vous essayez de jumeler contient les informations de jumelage d'un autre YVC-200.	Supprimez les informations de jumelage de l'autre YVC-200, puis effectuez à nouveau le jumelage. (→ Jumelage)
Impossible de se connecter au smartphone via Bluetooth	Le smartphone n'est pas jumelé via Bluetooth.	Procédez au jumelage. (→ Jumelage)
	Un autre smartphone est connecté via Bluetooth (Le témoin Bluetooth est allumé).	Interrompez la connexion avec l'autre smartphone, puis reconnectez-le. (→ Déconnexion , Connexion)

6.3. Problèmes au niveau de la qualité audio de l'appel téléphonique

Symptômes	Cause	Solution
Le son est inaudible ou trop faible	La sourdine du haut-parleur est active.	Désactivez la sourdine du haut-parleur. (→ Annulation de la sourdine du haut-parleur)
	Le volume du haut-parleur est trop faible.	Augmentez le volume du haut-parleur. (→ Ajustement du volume du haut-parleur)
	Un autre haut-parleur que le YVC-200 est sélectionné dans l'application de communication sur l'ordinateur connecté via USB.	Sélectionnez le YVC-200 dans les paramètres du haut-parleur de l'application de communication.
	Le YVC-200 n'est pas sélectionné dans les paramètres source audio du smartphone connecté via Bluetooth.	Sélectionnez le YVC-200 dans les paramètres source audio. (→ Jumelage)
	La sourdine du microphone est active pour l'autre appelant.	Désactivez la sourdine du microphone pour l'autre appelant.
	La sensibilité du microphone de l'autre appelant est faible.	Augmentez la sensibilité du microphone de l'autre appelant.

Symptômes	Cause	Solution
Le son est inaudible ou trop faible au niveau de l'autre appelant	la sourdine du microphone est active.	Désactivez la sourdine du microphone. (→ Annulation de la sourdine du microphone)
	La sensibilité du microphone sur l'ordinateur connecté via USB est faible.	Augmentez la sensibilité du microphone. (→ Ajustement de la sensibilité du microphone)
	Un autre microphone que le YVC-200 est sélectionné dans l'application de communication sur l'ordinateur connecté via USB.	Sélectionnez le YVC-200 dans les paramètres du microphone de l'application de communication.
	La sourdine du haut-parleur est active pour l'autre appelant.	Désactivez la sourdine du haut-parleur pour l'autre appelant.
	Le volume du haut-parleur de l'autre appelant est faible.	Augmentez le volume du haut-parleur de l'autre appelant.
Le son est saccadé ou fort	Le volume du haut-parleur est élevé.	Réduisez le volume du haut-parleur. (→ Ajustement du volume du haut-parleur)
	La sensibilité du microphone de l'autre appelant est élevée.	Réduisez la sensibilité du microphone de l'autre appelant.
Le son au niveau de l'appelant est saccadé ou fort	La sensibilité du microphone sur l'ordinateur connecté via USB est élevée.	Réduisez la sensibilité du microphone. (→ Ajustement de la sensibilité du microphone)
	Le volume du haut-parleur de l'autre appelant est élevé.	Réduisez le volume du haut-parleur de l'autre appelant.
Des échos ou un sifflement sont audibles	Il existe un problème de structure du dispositif ou de l'environnement d'utilisation au niveau de l'autre appelant.	Examinez la configuration du dispositif et l'environnement d'utilisation de l'autre appelant.
Des échos ou un sifflement sont audibles au niveau de l'autre appelant	L'ordinateur connecté via USB n'a pas correctement reconnu ce produit.	Vérifiez les paramètres de l'ordinateur. (→ Connexion d'un Ordinateur via USB)
	Un autre haut-parleur que le YVC-200 est sélectionné dans l'application de communication sur l'ordinateur connecté via USB.	Sélectionnez le YVC-200 dans les paramètres du haut-parleur et les paramètres du microphone de l'application de communication.
Des parasites sont audibles	Il existe un problème de structure du dispositif ou de l'environnement d'utilisation au niveau de l'autre appelant.	Examinez la configuration du dispositif et l'environnement d'utilisation de l'autre appelant.
Des parasites sont audibles au niveau de l'autre appelant	Un appareil se trouve à proximité et génère des parasites.	Éloignez-vous autant que possible de la source des parasites.

6.4. Autres problèmes

Symptômes	Cause	Solution
L'alimentation se coupe pendant l'utilisation	La fonction d'arrêt automatique s'active.	Remettez l'appareil sous tension. (→ Mise sous et hors tension)
	Le niveau de la batterie est faible.	Rechargez-la. (→ Recharge)

Symptômes	Cause	Solution
Le voyant du microphone clignote en rouge lors du démarrage	Une défaillance a été détectée au niveau du logiciel ou du matériel.	Renseignez-vous auprès de la boutique où vous avez acheté ce produit pour le faire réparer.
Le témoin de la batterie clignote et le produit ne démarre pas.	L'appareil n'a pas été utilisé pendant une période prolongée et sa recharge prendra du temps.	Continuez la recharge jusqu'à ce que le démarrage soit terminé (env. 10 minutes).

Manual Development Group
© 2018 Yamaha Corporation
Published 02/2020
YJ-C0