

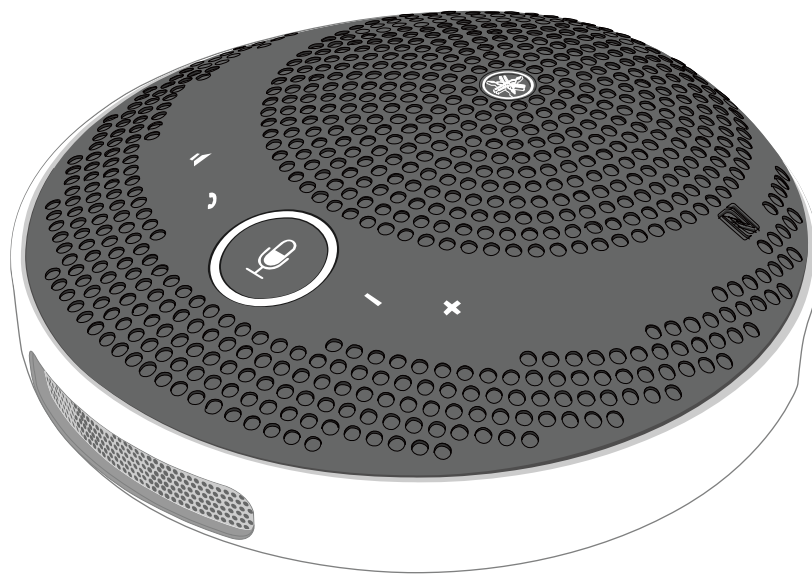

YVC-200

Telefone Alta Voz Comunicações Unificadas

Guia do usuário



Sumário

1. Introdução	1
1.1. Sobre este manual	1
1.2. Recursos	1
1.3. Acessórios incluídos	1
2. Componentes e funções	2
2.1. Parte superior	2
2.2. Lateral	3
2.3. Parte inferior	5
3. Preparação	6
3.1. Carregar a bateria	6
3.2. Instalação	6
3.3. Conexão de headset ou fones de ouvido	7
3.4. Conexão de um Smartphone via Bluetooth	8
3.5. Conexão de um Computador via USB	11
4. Uso do produto	16
4.1. Ligar e desligar o produto	16
4.2. Ajuste do volume do alto-falante	16
4.3. Ativação/desativação do som do microfone	16
4.4. Ativação/desativação do som do alto-falante	17
4.5. Atender uma chamada recebida/Encerrar uma chamada Smartphone	17
5. Outras funções	18
5.1. Verificação do nível da bateria	18
5.2. Reposição das configurações de fábrica	18
5.3. Redefinição	18
5.4. Atualização do firmware	18
6. Solução de problemas	19
6.1. Antes de entrar em contato com o suporte	19
6.2. Problemas com conexões Bluetooth	19
6.3. Problemas com a qualidade de áudio da chamada telefônica	19
6.4. Outros problemas	20





1. Introdução

Obrigado por comprar o Yamaha YVC-200.

Este produto é um telefone com alto-falante para poucas pessoas, ótimo para ser utilizado por até 3 pessoas. Leia as precauções de segurança anexas para utilizar este produto corretamente e com segurança.

1.1. Sobre este manual

- Este manual fornece informações para utilizar este produto, como conectá-lo e como operá-lo.
- Os símbolos utilizados neste manual e seus significados são os seguintes.

Símbolo	Significado
 ADVERTÊNCIAS	Este conteúdo indica que há "risco de lesão grave ou de morte".
 CUIDADO	Este conteúdo indica que há "risco de lesão".
 Aviso	Indica pontos que devem ser observados para evitar falha do produto, danos ou mau funcionamento e perda de dados.
 Importante	Conteúdo que você deve conhecer para operar e utilizar o produto corretamente.
 Observação	Informações relacionadas à operação e uso. Leia isto como referência.

- Os nomes das empresas e dos produtos neste manual são as marcas comerciais ou as marcas comerciais registradas de suas respectivas empresas.
- Nenhuma parte deste manual poderá ser reproduzida ou usada de qualquer forma sem a permissão da Yamaha.
- As ilustrações e as capturas de tela neste manual são apenas para fins instrutivos.
- O conteúdo deste manual aplica-se às mais recentes especificações até a data de publicação. Para obter o manual mais recente, acesse o site da Yamaha e faça o download do arquivo.

1.2. Recursos

- Processamento do sinal de áudio que automaticamente proporciona a melhor qualidade de áudio
- "Função de cancelamento de eco adaptável" que proporciona uma conversação uniforme para ambas as partes
- "Redução de ruído" que elimina o ruído emitido de fontes, como projetores
- "Controle de ganho automático" que ajusta o volume das pessoas próximas e afastadas do microfone
- Microfone que captura som de todas as direções em 360° e alto-falante cuja saída de som é de até 88 dB
- É possível a conexão com computadores com sistema operacional Windows/MacOS e smartphones com sistema operacional iOS/Android
- Conectividade "Plug and Play" utilizando USB, Bluetooth, e NFC
- Bateria recarregável de até 10 horas de uso contínuo

1.3. Acessórios incluídos

- Cabo USB × 1
- Brochura de Segurança × 1
- Guia de Início Rápido × 1
- Estojo de transporte × 1

2. Componentes e funções

2.1. Parte superior

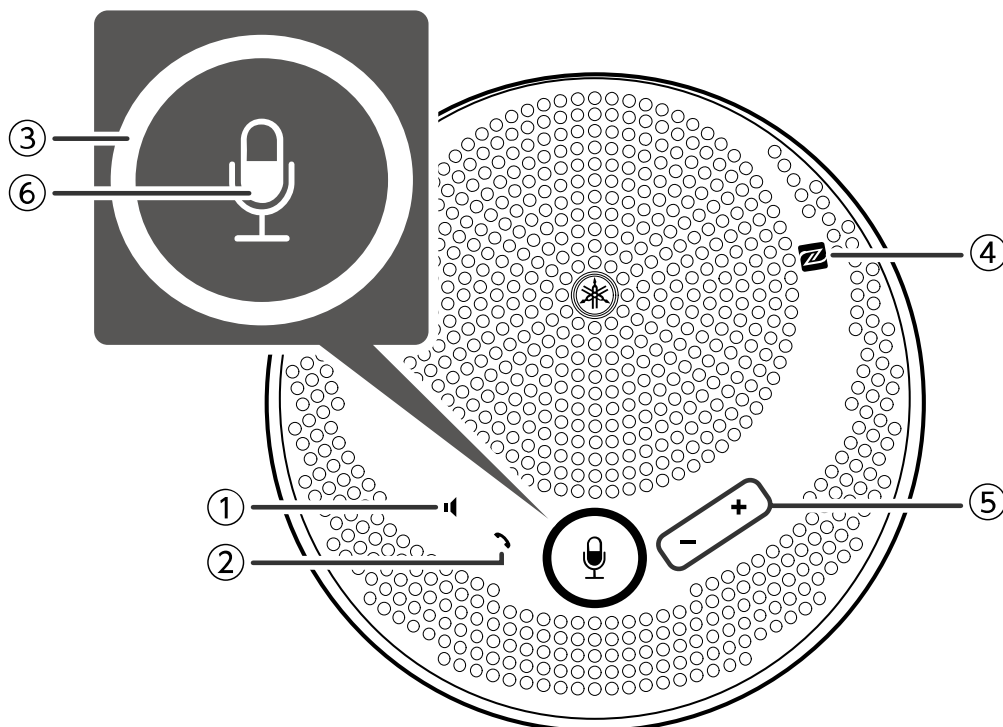

① **Botão para silenciar o alto-falante (🔇)**

Desliga (silencia) temporariamente a saída do alto-falante. Para cancelar a função de silenciar, pressione-o novamente.

② **Botão de chamada (☎)**

Permite que o usuário atenda e termine chamadas quando conectado a um smartphone via Bluetooth.

③ **Botão para silenciar o microfone (🔒)**

Desliga (silencia) temporariamente a função do microfone. Para cancelar a função de silenciar, pressione-o novamente.

④ **N-Mark (N)**







Ao segurar um smartphone compatível com NFC-sobre este símbolo, o usuário pode emparelhá-lo, conectar ou desativar a conexão com o produto via Bluetooth.

⑤ **Botão de volume +/- (⊕ ⊖)**

Ajusta o volume do alto-falante.

⑥ Indicador do microfone ()

Exibe os estados das configurações de microfone ou alto-falante silenciados etc.

Exibição	Estado
 Luz do microfone acesa (verde)/Luz de chamada acesa (verde)	Normal
 Luz do microfone piscando lentamente (vermelha)/Luz de chamada acesa (vermelha)	Microfone silenciado
 Luz do microfone acesa (verde)/Luz de chamada desligada	Alto-falante silenciado
 Luz do microfone piscando lentamente (vermelha)/Luz de chamada desligada	Microfone e alto-falante silenciados
 Piscando rapidamente (verde)	Chamada recebida no smartphone (normal)
 Piscando rapidamente (vermelho)	Chamada recebida no smartphone (microfone silenciado)

2.2. Lateral

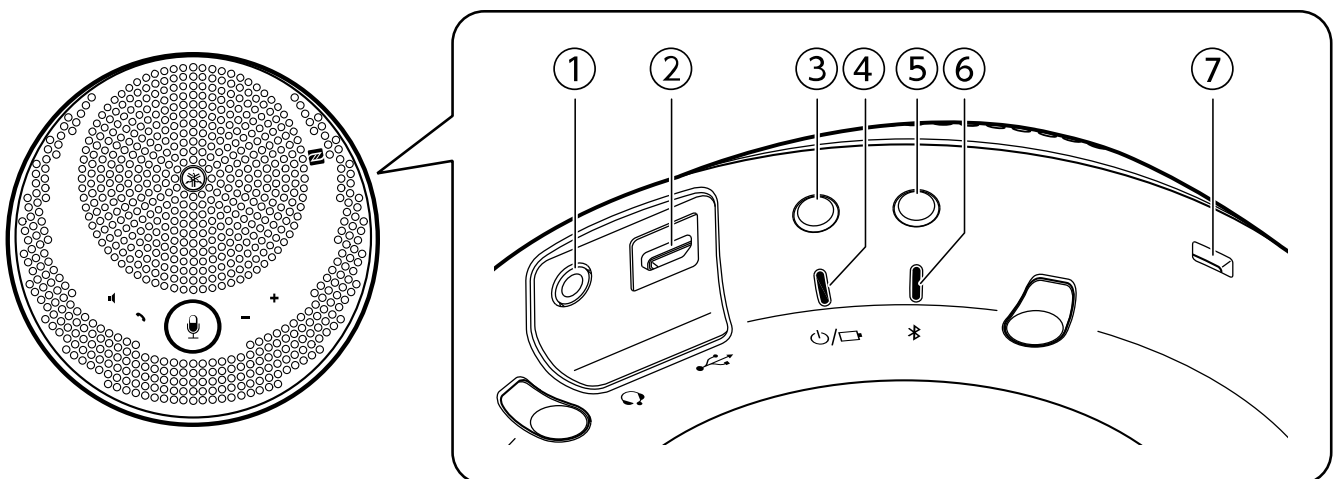

① Porta para fone de ouvido ()

Conecta a um headset/fone de ouvido comercial.

② Porta USB ()



Conecta um computador ou um adaptador de energia USB comercial Adaptador de energia USB ao produto por meio do cabo Cabo USB fornecido.

③ **Botão de alimentação** ( / )

Liga o produto quando pressionado por mais de 2 segundos. Desliga o produto quando pressionado novamente por mais de 2 segundos.

④ **Indicador de bateria** ( / )

Pisca quando a bateria recarregável embutida estiver fraca.

Exibição	Estado
 Luz desligada	Carga finalizada ou nível alto da bateria recarregável
 Luz acesa	Carregando a bateria
 Piscando	O nível da bateria está baixo

Indica o nível restante da bateria quando o botão de alimentação for pressionado.



(→ [Verificação do nível da bateria](#))

⑤ **Botão Bluetooth** ()

Permite que o usuário emparelhe o produto a um smartphone, ou ainda conecte ou desconecte o produto de um smartphone via Bluetooth.

⑥ **Indicador de Bluetooth** ()

Indica o status da conexão Bluetooth.

Exibição	Estado
 Luz desligada	Bluetooth não conectado
 Luz acesa	conexão Bluetooth finalizada
 Piscando	Aguardando emparelhamento Bluetooth

⑦ **Entrada de segurança**

Conecta-se a um cabo de segurança comercial.

 **Observação**

- Use um cabo de segurança que corresponda ao tamanho da entrada de segurança.

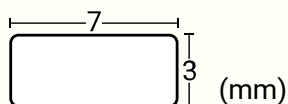

2.3. Parte inferior

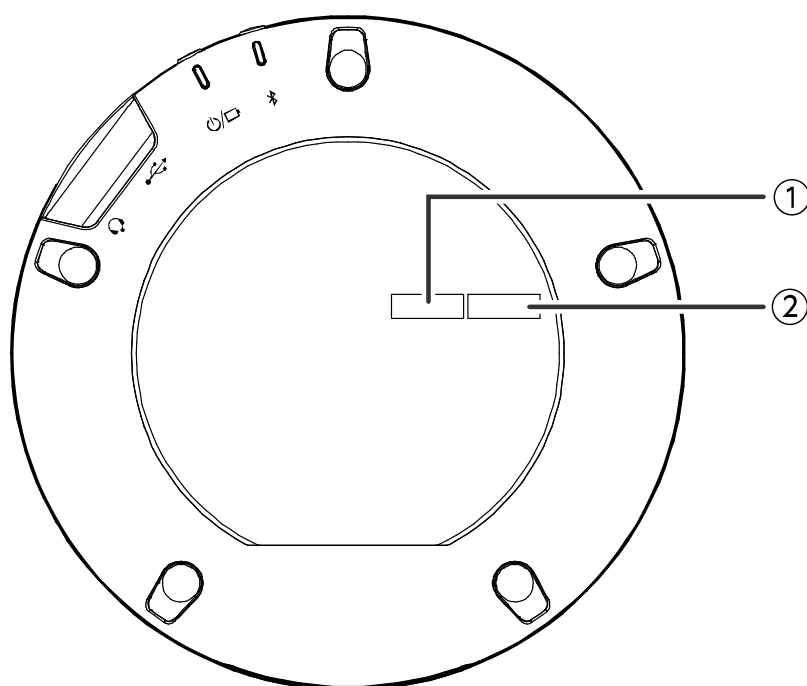

① Número de série

Fornece o número de série, que é usado para gerenciar e categorizar o produto.

② Ano e mês de fabricação

Informa o ano e mês de fabricação do produto.

3. Preparação

3.1. Carregar a bateria

Use o cabo USB Cabo USB fornecido para transmitir alimentação e começar a carregar a bateria. A alimentação pode ser transmitida conectando o produto a um computador ou a um adaptador de alimentação USB comercial Adaptador de energia USB.

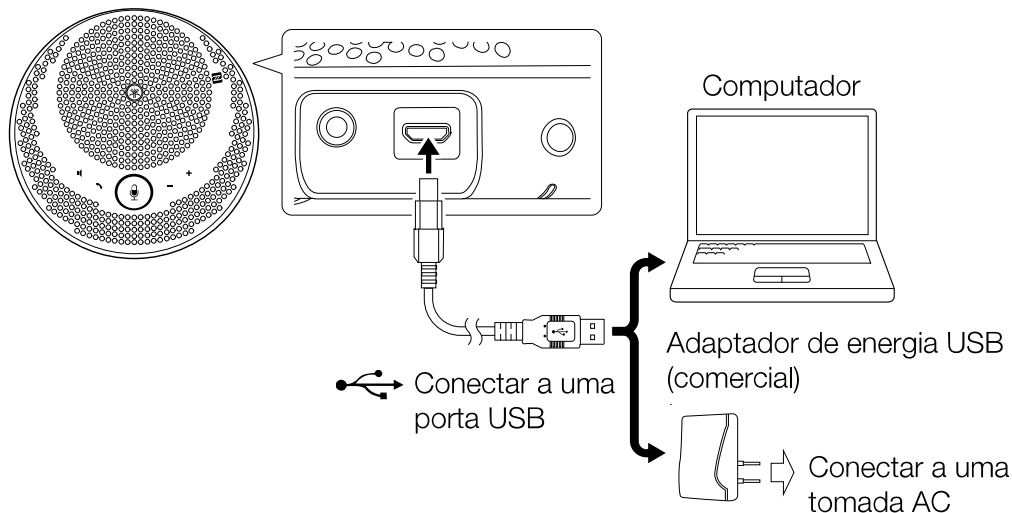

ADVERTÊNCIAS

- Primeiro leia as precauções de segurança do adaptador de alimentação USB Adaptador de energia USB que você vai usar.
- Use o adaptador de alimentação USB Adaptador de energia USB que seja capaz de fornecer alimentação em conformidade com o padrão USB.

Tensão de saída	4,8 V a 5,2 V
Corrente de saída	Pelo menos 0,5 A



Observação

- Uma carga completa leva de 4 a 6 horas.

3.2. Instalação

Instale perto da pessoa que está falando para capturar claramente a voz dela.

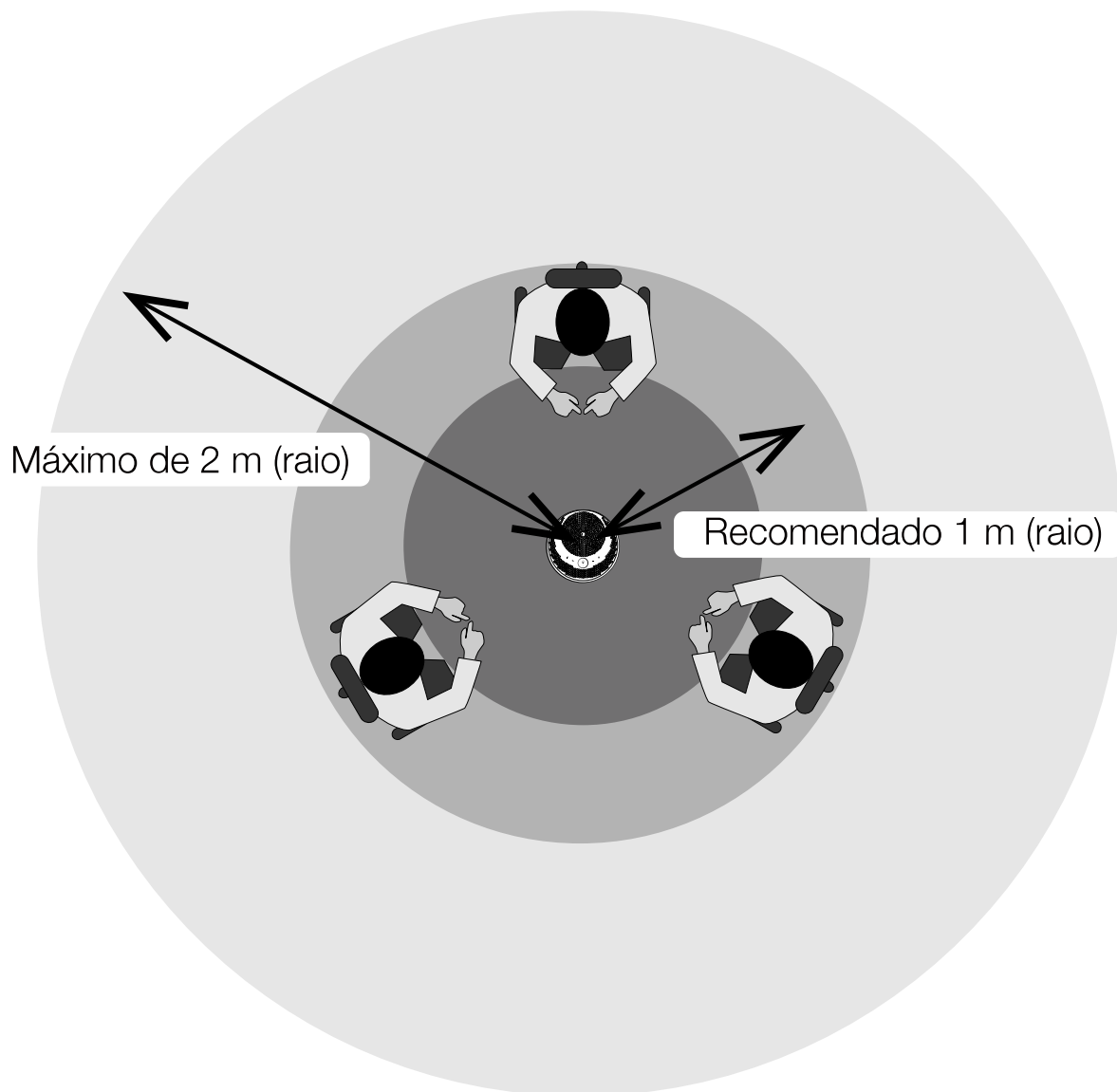



Observação

- Não instale perto de fontes de ruído (ventoinhas de refrigeração do computador, projetores etc.). Isso pode causar diminuição da qualidade do áudio para a outra pessoa da chamada.

3.3. Conexão de headset ou fones de ouvido

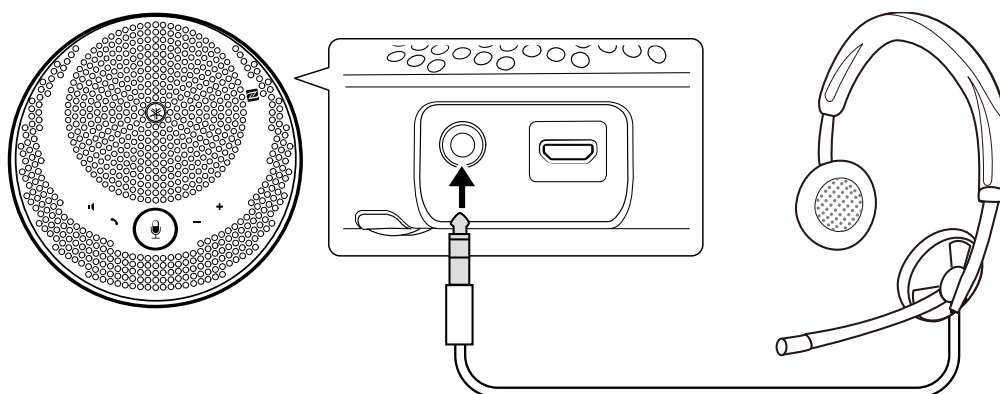
Você pode conectar um headset ou fones de ouvido com plugue pequeno na porta para fone de ouvido deste produto.



 Observação

- Quando um headset é conectado, o microfone e o alto-falante deste produto são desabilitados automaticamente.
- Quando um fone de ouvido é conectado, o microfone deste produto permanece habilitado e o alto-falante é desabilitado automaticamente.

 CUIDADO

- Não utilize o headset/fone de ouvido em um nível de volume alto por longos períodos de tempo. Isso pode causar perda da audição.

3.4. Conexão de um Smartphone via Bluetooth

Este produto pode ser emparelhado/conectado via Bluetooth com um smartphone com sistema operacional iOS ou Android.

Após a conexão, verifique se o áudio funciona corretamente.

 Observação

- As versões compatíveis de iOS e Android são indicadas no endereço a seguir.
<https://uc.yamaha.com/>
- Apenas um smartphone pode ser conectado via Bluetooth a este produto de cada vez.

3.4.1. Emparelhamento

Emparelhamento é a operação de registrar mutuamente as informações de emparelhamento dos dispositivos Bluetooth a serem conectados.

O emparelhamento deve ser executado quando o smartphone for conectado via Bluetooth pela primeira vez e quando as informações de emparelhamento tenham sido excluídas.

 Observação

- Este produto pode ser emparelhado com até 8 smartphones. Se for emparelhado com o 9º smartphone com sucesso, serão excluídas as informações de emparelhamento do smartphone onde a data e hora da conexão de Bluetooth for a mais antiga.
- Ao conectar este produto com outro smartphone via Bluetooth, desative a conexão com o smartphone antes de executar o emparelhamento.

1. Mantenha pressionado o botão Bluetooth () por 2 segundos ou mais. O indicador de Bluetooth piscará para indicar o estado de espera do emparelhamento.

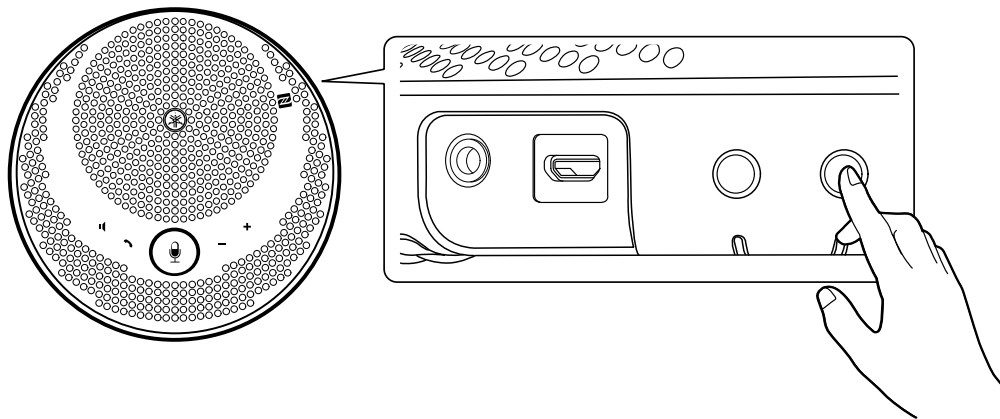

2. Emparelhe o produto com um smartphone.

Ative o Bluetooth no smartphone ao qual está conectando e emparelhe com o "YVC-200 Yamaha". Se for necessário inserir uma senha, digite o número "0000".

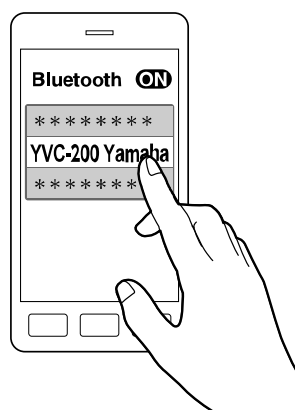

Observação

- Verifique no smartphone se o emparelhamento foi concluído com sucesso, caso contrário execute o emparelhamento novamente.
- Normalmente, a conexão ocorre ao mesmo tempo que o emparelhamento.
- No estado de espera do emparelhamento, se for pressionado o botão Bluetooth () ou se transcorrerem 90 segundos sem concluir o emparelhamento, o estado de espera do emparelhamento será concluído.

3.4.2. Conexão

Esta seção descreve como executar a conexão a um smartphone emparelhado via Bluetooth.

1. Execute qualquer uma das seguintes operações.
 - a. Pressione o botão Bluetooth () deste produto.
Se houver vários smartphones emparelhados, será conectado o smartphone que foi conectado por último a este produto.
 - b. Execute a operação de conexão Bluetooth no smartphone.
2. Será ouvido um som de notificação e o indicador de Bluetooth ficará aceso quando a operação for concluída.

3.4.3. Emparelhamento/conexão via NFC

Em smartphones com Android e NFC, o emparelhamento e a conexão via Bluetooth poderão ser executados ao

mesmo tempo utilizando a função NFC.

 Observação

- As versões compatíveis de Android são indicadas no endereço a seguir.
<https://uc.yamaha.com/>
- Primeiro ligue a função NFC do smartphone.

1. Mantenha o smartphone sobre o símbolo N-Mark ().

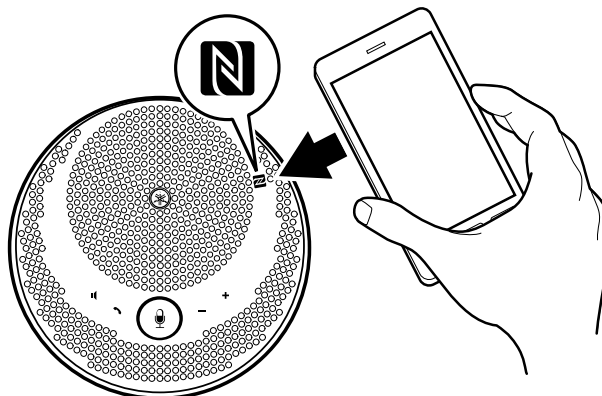



2. Será ouvido um som de notificação e o indicador de Bluetooth ficará aceso quando a operação for concluída.

 Observação

- A operação pode falhar ou a distância para conexão pode ser diferente de um smartphone para outro.
- Se o smartphone tiver uma capa etc., remova a capa.
- Se não for possível executar o emparelhamento e a conexão, mude a posição em que está segurando o smartphone.

3.4.4. Desativação da conexão

Esta seção descreve como desativar a conexão de um smartphone conectado via Bluetooth.

1. Execute qualquer uma das seguintes operações.
 - a. Pressione o botão Bluetooth ().
 - b. Execute a operação de desativação da conexão Bluetooth no smartphone.
 - c. Mantenha o smartphone sobre o símbolo N-Mark () (para smartphones com Android e NFC).
2. Será ouvido um som de notificação e o indicador de Bluetooth será desligado quando a operação for concluída.

 Observação

- Mesmo quando a alimentação deste produto for desligada, a conexão Bluetooth será desativada.

3.5. Conexão de um Computador via USB

Conecte um computador com Windows ou MacOS utilizando o cabo Cabo USB fornecido. Após a conexão, verifique se o áudio funciona corretamente.

Observação

- As versões compatíveis de Windows e MacOS são indicadas no endereço a seguir.
<https://uc.yamaha.com/>

3.5.1. Conexão

Conecte este produto ao computador utilizando o cabo Cabo USB fornecido. O produto será iniciado automaticamente à medida que a alimentação for transmitida a partir do computador.

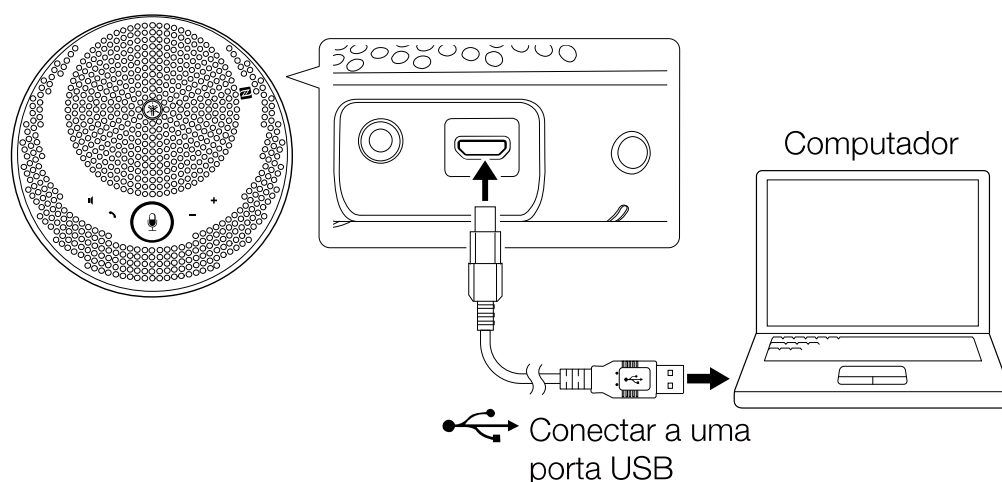

Observação

- Este produto é reconhecido pelo computador como um dispositivo de áudio USB padrão, portanto não é necessário instalar um driver USB separado.

3.5.2. Verificar se a conexão está correta

Quando a conexão for concluída, use o seguinte procedimento para verificar se o computador reconhece corretamente este produto.

Observação

- Os campos etc. nas telas de configuração são diferentes conforme o computador que você estiver usando.

No Windows

1. Clique com o botão direito no ícone do alto-falante no canto inferior direito da tela e clique em "Sons". A tela "Som" será exibida.
2. Clique na guia "Reprodução" e verifique se o "Yamaha YVC-200" está configurado como dispositivo padrão.
Se não estiver configurado como dispositivo padrão, clique em "Yamaha YVC-200" e em "Definir padrão".

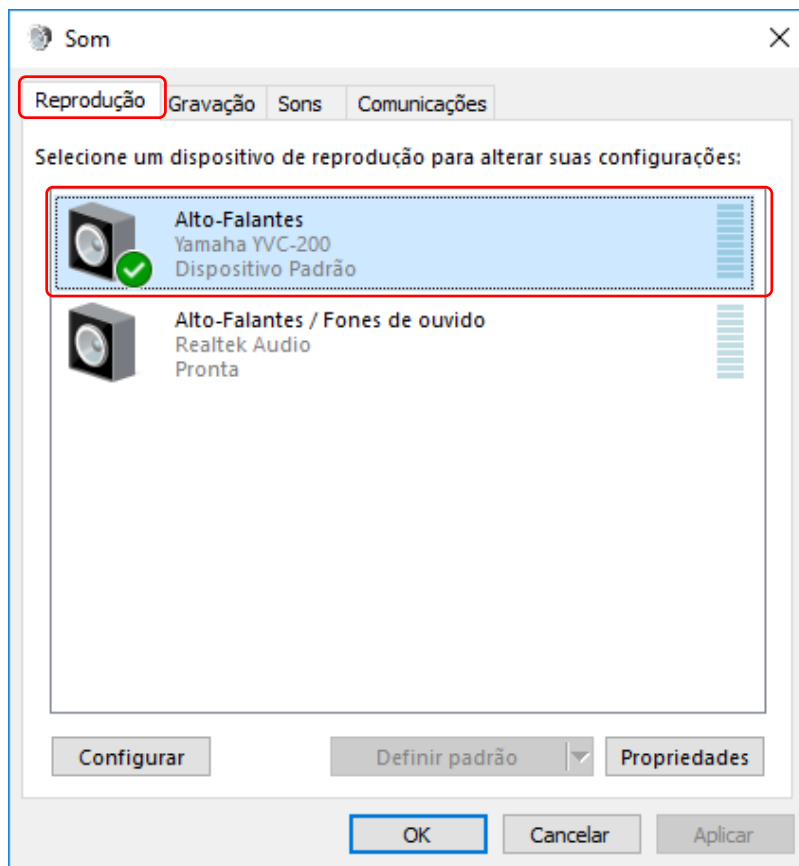

 Observação

- Normalmente, o "Yamaha YVC-200" é configurado automaticamente como dispositivo padrão ao executar a conexão.

3. Clique na guia "Gravação" e verifique se o "Yamaha YVC-200" está configurado como dispositivo predefinido.
Se não estiver configurado como dispositivo padrão, clique em "Yamaha YVC-200" e em "Definir padrão".

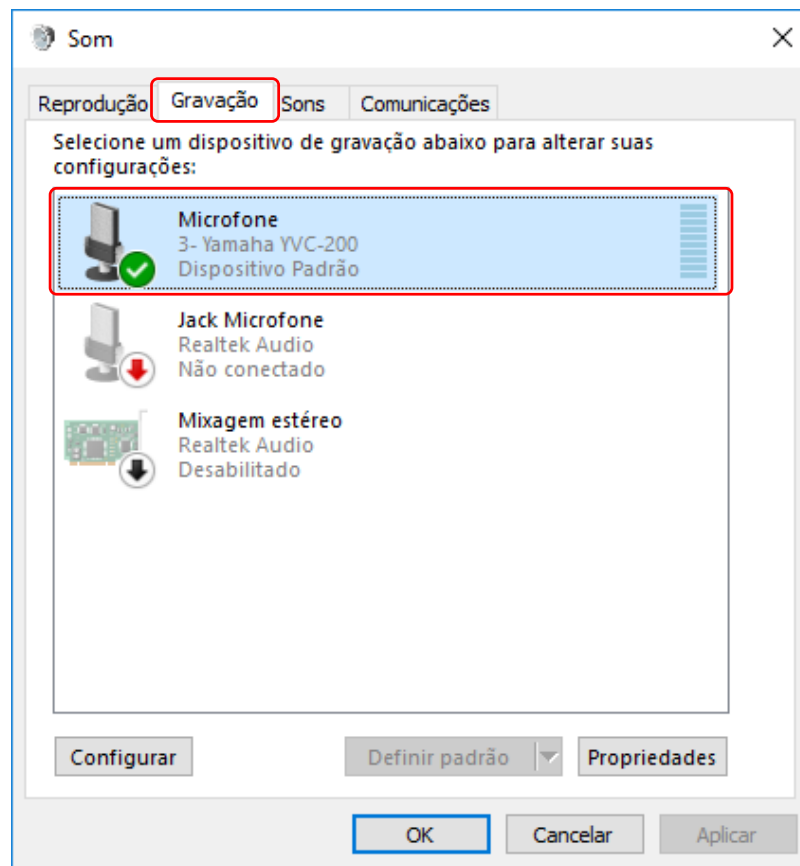

Observação

- Normalmente, o "Yamaha YVC-200" é configurado automaticamente como dispositivo padrão ao executar a conexão.

No MacOS

1. Clique em  na parte superior esquerda da tela e em seguida em "Preferências do sistema" e em "Som". A tela "Som" será exibida.
2. Clique na guia "Saída" e verifique se o "Yamaha YVC-200" está selecionado no campo "Selecione um dispositivo para a saída de som". Se não estiver selecionado, clique em "Yamaha YVC-200".

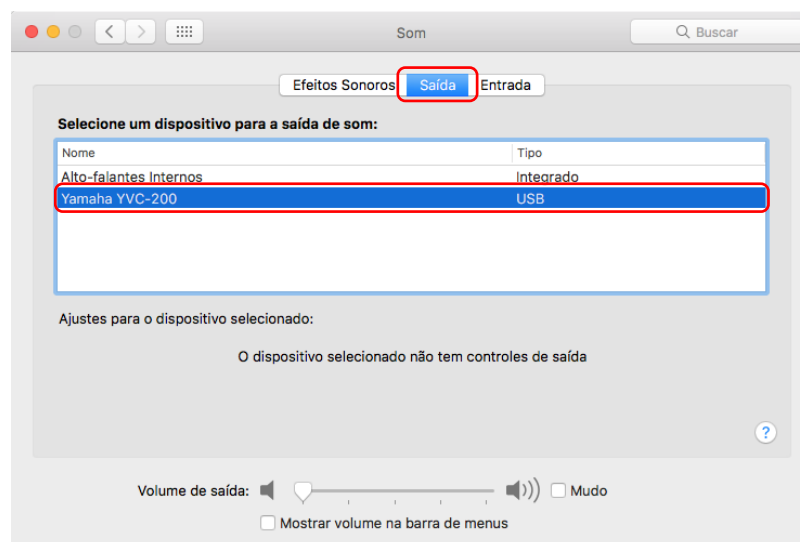

📖 Observação

- Normalmente, o "Yamaha YVC-200" é selecionado automaticamente ao executar a conexão.

3. Clique na guia "Entrada" e verifique se o "Yamaha YVC-200" está selecionado no campo "Selecione um dispositivo para a entrada de som".
Se não estiver selecionado, clique em "Yamaha YVC-200".

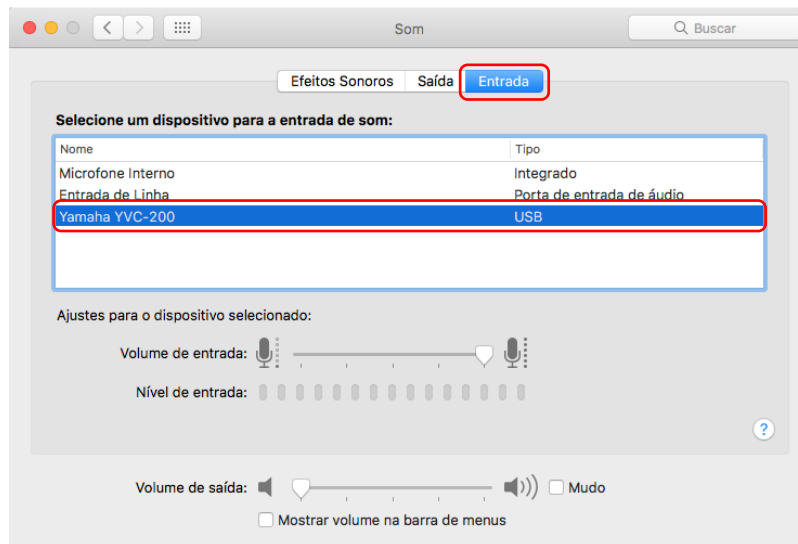

📖 Observação

- Normalmente, o "Yamaha YVC-200" é selecionado automaticamente ao executar a conexão.

3.5.3. Ajuste da sensibilidade do microfone

Dependendo de seu sistema, o som pode sair entrecortado ou ser muito baixo no outro dispositivo da chamada. Se isso acontecer, ajuste a sensibilidade do microfone (volume de entrada).

📖 Observação

- Os campos etc. nas telas de configuração são diferentes conforme o computador que você estiver usando.

No Windows

1. Clique com o botão direito no ícone do alto-falante no canto inferior direito da tela e clique em "Sons".
A tela "Som" será exibida.
2. Clique na guia "Gravação" e em seguida em "Yamaha YVC-200" e em "Propriedades".
A tela "Propriedades de microfone" será exibida.
3. Clique na guia "Níveis" e ajuste a sensibilidade do microfone no campo "Microfone".

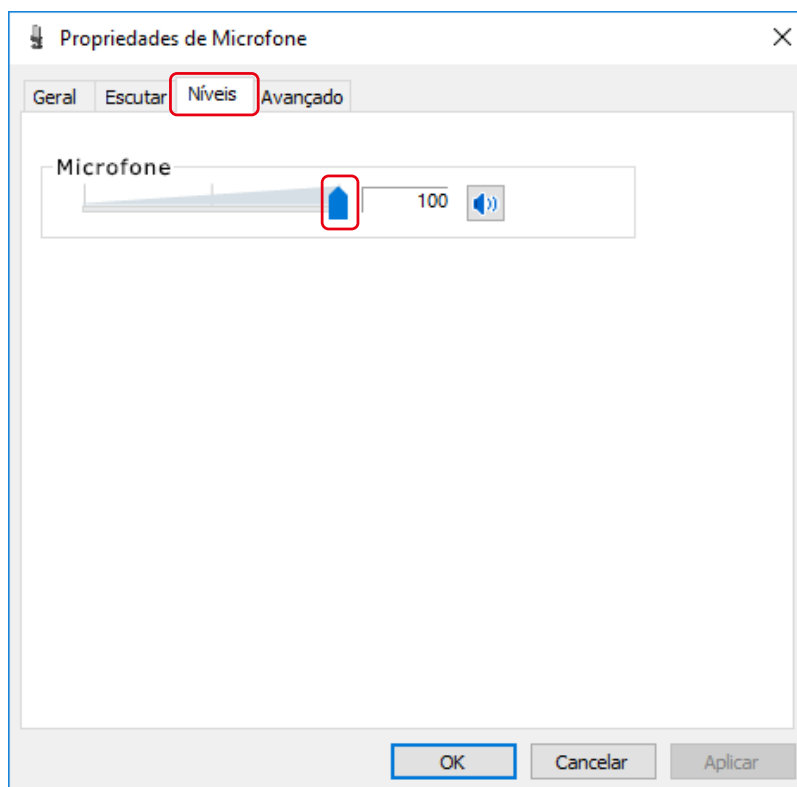

No MacOS

1. Clique em  na parte superior esquerda da tela e em seguida em "Preferências do sistema" e em "Som". A tela "Som" será exibida.
2. Clique na guia "Entrada" e ajuste a sensibilidade do microfone no campo "Volume de entrada".

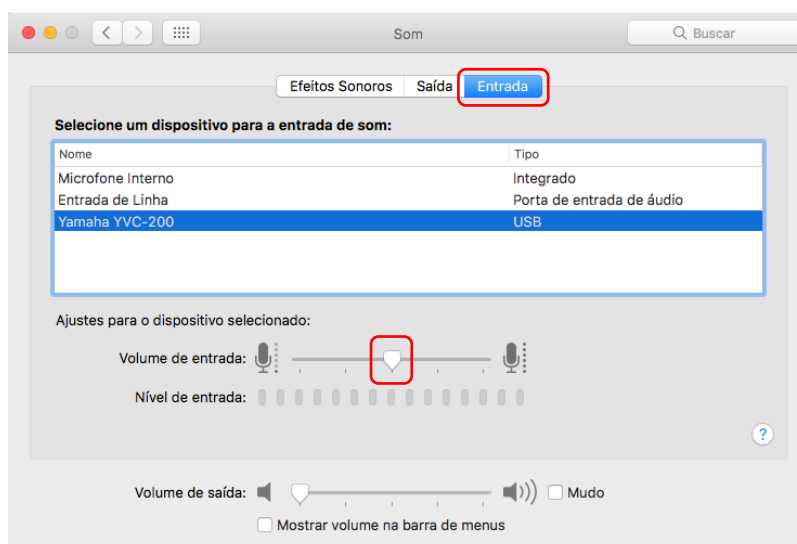

4. Uso do produto

4.1. Ligar e desligar o produto

Mantenha pressionado o botão de alimentação () por 2 segundos ou mais para ligar o produto. Mantenha-o pressionado novamente por 2 segundos ou mais para desligar o produto.

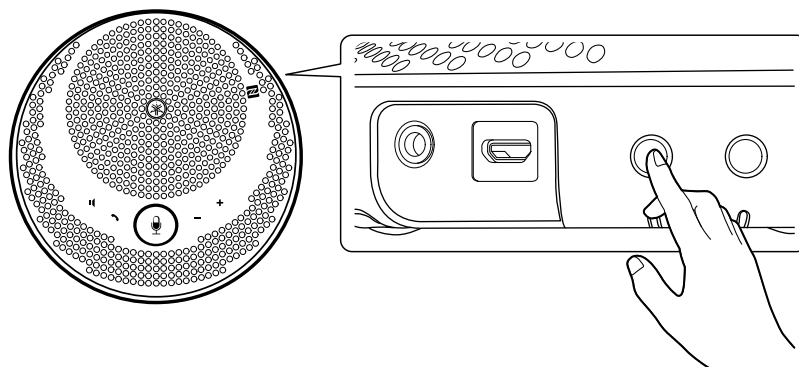

Observação

- Quando não estiver carregando a bateria, se não houver operação por 3 minutos ou mais, o produto será desligado automaticamente (função de desligamento automático).

4.2. Ajuste do volume do alto-falante

O volume do alto-falante é ajustado pressionando o Botão de volume +/- (). Se mantiver pressionado por 0,5 segundos ou mais, o volume mudará continuamente.

Observação

- Ajuste o nível de volume do alto-falante para que o som não fique entrecortado. A outra pessoa da ligação pode ouvir eco.
- Quando estiver conectado a um computador via Cabo USB, quando a configuração de volume do alto-falante for alterada no computador, o volume do alto-falante deste produto também mudará de acordo com esse valor.

4.3. Ativação/desativação do som do microfone

É possível desligar (silenciar) temporariamente a função do microfone.

4.3.1. Desativação do som do microfone

Pressione o botão para silenciar o microfone ().

O indicador do microfone mudará de cor para vermelho e o microfone será silenciado.

4.3.2. Ativação do som do microfone

Pressione o botão para silenciar o microfone () enquanto o microfone está silenciado.

O indicador do microfone mudará de cor para verde e o som do microfone será ativado.

4.4. Ativação/desativação do som do alto-falante

É possível desligar temporariamente a saída do alto-falante.

4.4.1. Desativação do som do alto-falante

Pressione o botão para silenciar o alto-falante ().

A parte sonora do indicador do microfone será desligada e o alto-falante será silenciado.

4.4.2. Ativação do som do alto-falante

Pressione o botão para silenciar o alto-falante () enquanto o alto-falante está silenciado.

A luz da parte sonora do indicador do microfone acenderá e o alto-falante será ativado.

Observação

- Se o Botão de volume +/- () for pressionado enquanto o alto-falante estiver silenciado, o som do alto-falante será ativado.
- Quando estiver conectado a um computador via Cabo USB, quando o alto-falante for silenciado no computador, o alto-falante também será silenciado neste produto.

4.5. Atender uma chamada recebida/Encerrar uma chamada Smartphone

Quando estiver conectado a um smartphone via Bluetooth, será possível atender e encerrar chamadas telefônicas no smartphone a partir deste produto.

4.5.1. Atender uma chamada recebida

Quando houver uma chamada recebida no smartphone conectado via Bluetooth, o indicador do microfone piscará rapidamente. Se você pressionar o botão de chamada () nesse momento, poderá se comunicar usando o microfone e o alto-falante deste produto.

Observação

- Quando uma chamada recebida for atendida, o microfone e o alto-falante do smartphone poderão permanecer habilitados, dependendo do smartphone. Neste caso, selecione YVC-200 nas configurações da fonte de áudio do smartphone para habilitar o microfone e alto-falante do produto.

4.5.2. Encerrar uma chamada



É possível encerrar uma chamada pressionando o botão de chamada () durante uma chamada.

5. Outras funções

5.1. Verificação do nível da bateria

Você pode verificar o nível da bateria recarregável.

1. Pressione o botão de alimentação () com o dispositivo ligado.
O indicador de bateria piscará várias vezes dependendo do nível da bateria.



Visor do indicador	Número de piscadas	Nível da bateria
 x 1	1 vez	Aprox. 0% a 40%
 x 2	2 vezes	Aprox. 40% a 80%
 x 3	3 vezes	Aprox. 80% a 100%

Observação

- O indicador de bateria pisca continuamente quando o nível da bateria está baixo.



5.2. Reposição das configurações de fábrica

É possível retornar às configurações de fábrica. Isto também excluirá as informações de emparelhamento Bluetooth.

1. Mantenha pressionado o botão para silenciar o alto-falante () e o botão de volume + () ao mesmo tempo por 5 segundos ou mais.
Solte os botões após tocar o som de notificação e o indicador do microfone ficar desligado.
2. Após 10 segundos aproximadamente, o indicador do microfone piscará novamente quando o processo for concluído.

5.3. Redefinição

Você pode forçar a reinicialização deste produto.

1. Mantenha pressionado o botão de alimentação () e o botão de Bluetooth () ao mesmo tempo por 7,5 segundos ou mais.
Solte os botões após o indicador do microfone ficar desligado.
2. O indicador do microfone piscará novamente quando o processo for concluído.

5.4. Atualização do firmware

Nossa empresa aprimora as funções deste produto continuamente.

Faça download do firmware deste produto do endereço a seguir para utilizar as funções mais recentes.

<https://uc.yamaha.com/resources/support/>

6. Solução de problemas

6.1. Antes de entrar em contato com o suporte

Leia este manual para verificar se é possível solucionar o problema.

Se o problema persistir, entre em contato com o distribuidor ou revendedor que lhe vendeu o produto.

6.2. Problemas com conexões Bluetooth

Sintoma	Causa	Solução
Não foi possível executar o emparelhamento com um smartphone via Bluetooth	O smartphone que você está tentando emparelhar contém informações de um YVC-200 diferente.	Exclua a informação de emparelhamento do outro YVC-200 e depois execute o emparelhamento. (→ Emparelhamento)
Não foi possível estabelecer conexão com o smartphone via Bluetooth	O smartphone não está emparelhado via Bluetooth.	Execute o emparelhamento. (→ Emparelhamento)
	Outro smartphone está conectado via Bluetooth (o indicador de Bluetooth está aceso).	Desative a conexão com o outro smartphone e depois execute a conexão. (→ Desativação da conexão , Conexão)

6.3. Problemas com a qualidade de áudio da chamada telefônica

Sintoma	Causa	Solução
O som é inaudível ou muito baixo	O som do alto-falante está desativado.	Ative o som do alto-falante. (→ Ativação do som do alto-falante)
	O volume do alto-falante está baixo.	Aumente o volume do alto-falante. (→ Ajuste do volume do alto-falante)
	Foi selecionado outro alto-falante em lugar do YVC-200 no aplicativo de comunicação no computador conectado via USB.	Selecione o YVC-200 nas configurações de alto-falante no aplicativo de comunicação.
	O YVC-200 não está selecionado nas configurações da fonte de áudio do smartphone conectado via Bluetooth.	Selecione o YVC-200 nas configurações da fonte de áudio. (→ Emparelhamento)
	O som do microfone está desativado no outro dispositivo da chamada.	Ative o som do microfone no outro dispositivo da chamada.
	A sensibilidade do microfone do outro dispositivo da chamada é baixa.	Aumente a sensibilidade do microfone do outro dispositivo da chamada.
O som é inaudível ou muito baixo no outro dispositivo da chamada	O som do microfone está desativado.	Ative o som do microfone. (→ Ativação do som do microfone)
	A sensibilidade do microfone do computador conectado via USB é baixa.	Aumente a sensibilidade do microfone. (→ Ajuste da sensibilidade do microfone)
	Foi selecionado outro microfone em lugar do YVC-200 no aplicativo de comunicação do computador conectado via USB.	Selecione o YVC-200 nas configurações de microfone no aplicativo de comunicação.
	O som do alto-falante está desativado no outro dispositivo da chamada.	Ative o som do alto-falante no outro dispositivo da chamada.
	O volume do alto-falante do outro dispositivo da chamada é baixo.	Aumente o volume do alto-falante do outro dispositivo da chamada.

Sintoma	Causa	Solução
O som está entrecortado ou muito alto	O volume do alto-falante está muito alto.	Diminua o volume do alto-falante. (→ Ajuste do volume do alto-falante)
	A sensibilidade do microfone do outro dispositivo da chamada é alta.	Diminua a sensibilidade do microfone do outro dispositivo da chamada.
O som do outro dispositivo da chamada está entrecortado ou alto	A sensibilidade do microfone no computador conectado via USB é alta.	Reduza a sensibilidade do microfone. (→ Ajuste da sensibilidade do microfone)
	O volume do alto-falante do outro dispositivo da chamada é alto.	Reduza o volume do alto-falante do outro dispositivo da chamada.
Ouve-se eco ou chiados	Há um problema com a estrutura ou o ambiente de uso do outro dispositivo da chamada.	Revise a configuração e o ambiente de uso do outro dispositivo da chamada.
Ouve-se eco ou chiados no outro dispositivo da chamada	O computador conectado via USB não reconheceu corretamente este produto.	Verifique as configurações do computador. (→ Conexão de um Computador via USB)
	Foi selecionado outro microfone e alto-falante em lugar de YVC-200 no aplicativo de comunicação do computador conectado via USB.	Selecione o YVC-200 nas configurações de microfone e alto-falante no aplicativo de comunicação.
Ouve-se ruídos	Há um problema com a estrutura ou o ambiente de uso do outro dispositivo da chamada.	Revise a configuração e o ambiente de uso do outro dispositivo da chamada.
Ouve-se ruídos no outro dispositivo da chamada	Um dispositivo próximo está gerando ruído.	Desloque-se o mais longe possível da fonte de ruído.

6.4. Outros problemas

Sintoma	Causa	Solução
O produto desliga durante o uso	A função de desligamento automático fica ativa.	Ligue a alimentação novamente. (→ Ligar e desligar o produto)
	O nível da bateria está baixo.	Carregue a bateria. (→ Carregar a bateria)
O indicador do microfone pisca em vermelho durante a inicialização	Uma falha foi detectada no software ou no hardware.	Entre em contato com o revendedor do produto e solicite o reparo.
O indicador de bateria está piscando e o produto não inicia.	O dispositivo não foi utilizado por um longo período e levará muito tempo para carregar a bateria.	Continue carregando até a conclusão da inicialização (aproximadamente 10 minutos).

Manual Development Group
© 2018 Yamaha Corporation
Published 02/2020
YJ-C0